

Polski

AVANT[®]

Minitadowarki, opcje i narzędzia



Katalog 2022

Przedmowa

Katalog zawiera większość narzędzi produkowanych i dostępnych w Avant Tecno OY. Firma Avant prowadzi politykę ciągłego rozwoju produktów i zastrzega sobie prawo do zmiany specyfikacji bez uprzedzenia. Nie wszystkie narzędzia oferowane w tym katalogu mogą być dostępne we wszystkich krajach importujących. Funkcjonowanie niektórych narzędzi może wymagać zamontowania na ładowarce dodatkowego osprzętu. Proszę skontaktować się z lokalnym dystrybutorem AVANT.

W każdej karcie katalogowej przedstawiono specjalną tabelę szybkiego doboru i sprawdzenia zgodności narzędzia z odpowiednim modelem ładowarki. Aby upewnić się, że narzędzie jest zgodne lub możliwe do przystosowania dla wybranego modelu ładowarki Avant, prosimy o kontakt z lokalnym dystrybutorem.

Avant 200 seria 2 (Avant 220 i 225), która weszła na rynek w styczniu 2016 roku, ma taką samą płytę narzędziową i uniwersalne multizłącze węży hydraulicznych, jak pozostałe modele ładowarek Avant (400, 500, 600, 700, 800, R oraz serii E). Jednakże, wysięgnik wcześniejszej wersji 1 (Avant 216/218/220 wyprodukowane w latach 2004-2015) różni się od pozostałych modeli. Dlatego płyty narzędziowe dla serii 200 1 różnią się od płyt Avant serii 200 2, 300, 400, 500, 600, 700, 800, R oraz serii E i vice versa.

Spis treści

Opcje w kolejności alfabetycznej

7-pinowe gniazdo przyczepty	32	Pakiet włączania sterowania przystawek instalowanych z tyłu ..	27
Adapter burtowy.....	183	Podgrzewacz silnika	38
Adapter Euro.....	182	Podstawka tylna.....	39
Adapter hydraulicznego przesuwu bocznego.....	179	Pokrowiec częściowy	41
Adapter przechyłu i obrotu.....	181	Pokrowiec transportowy.....	41
Adaptory do montażu narzędzi na Avant 200 serii 1 i na Avant 200 serii 2 i na odwrót.....	184	Płyta montażowa, spawana	181
Adapter z przesuwem bocznym.....	179	Płyta obrotowa narzędzia 360 stopni	180
Amortyzator ładunku wysięgnika do płynnej jazdy ..	24	Rama szybkiego mocowania dla równiarki do parkuru oraz tylnego kultywatora ciąganego ..	182
Blotniki tylne.....	37	Ramię boczne 1200	180
Dociążenie kół -14 kg/szt.	29	Rozdzielacze hydrauliczne do wielozłącza narzędzia ..	186
Dodatkowe, podwójne wyjście hydrauliczne z przodu (bez hydr z tyłu) ..	27	Ręczne sterowanie kierunkiem jazdy w joysticku ..	38
Dodatkowy balast tylny, 29 kg	28	Skrzynka narzędziowa	31
Dodatkowy zestaw zasilający 12 V, seria e	43	System pływający dla wysięgnika bez samopoziomowania ..	23
Dyszel.....	183	System pływający dla wysięgnika z samopoziomowaniem ..	24
Dźwiękowy sygnalizator cofania.....	39	System złącza wielofunkcyjnego.....	185
Fotel amortyzowany	37	Szybka ładowarka akumulatorów, e6	43
Funkcja "hydraulicznego dyferencjatu".....	27	Tylna osłona chłodnicy.....	31
Hak holowniczy przyczepty	31	Tylna płyta montażowa.....	30
Hydrauliczne blokowanie narzędzia na wysięgniku ..	24	Tylny balast boczny 2 x 40 kg	29
Joystick wielofunkcyjny (6 funkcji).....	25	Tylny balast boczny 2 x 90 kg	29
Joystick wielofunkcyjny (8 funkcji).....	25	Tylny podnośnik hydrauliczny	30
Kabel adaptera 12 V.....	42	W pełni amortyzowany fotel pneumatyczny	37
Kabel do pakietu dodatkowych funkcji elektrycznych ..	26	Wtyczka adaptera 12 V	42
Kabina DLX	35	Wyjście hydrauliczne z tyłu - zasilanie podwójne ..	26
Kabina GT	35	Wysięgnik samopoziomujący.....	23
Kabina L.....	34	Wysięgnik teleskopowy	23
Kabina LX.....	34	Zawór antypoślizgowy - 4WD	28
Katalizator spalin	38	Zestaw akumulatorów e5.....	42
Lampa ostrzegawcza	33	Zestaw do podnoszenia maszyn z kabinami LX/DLX ..	40
Łańcuchy śniegowe	36	Zestaw do podnoszenia maszyn z ramą ROPS ..	40
Mocowanie transportowe piast kół	39	Zestaw świateł drogowych.....	33
Mocowanie transportowe tylne i boczne	40	Zestaw świateł ostrzegawczych.....	33
Najazdy aluminiowe.....	41	Zestaw świateł roboczych na kabinie LX	32
Opticontrol® - pakiet dodatkowych funkcji joysticka ..	25	Zestaw świateł roboczych na ramie ROPS.....	32
Osłony HD	36	Ściana tylna	34
Oświadczenie dotyczące adapterów Avant	182		

Narzędzia w kolejności alfabetycznej

Betoniarka bębnowa.....	136	Nakładki na widły do palet.....	57
Betoniarka w łyżce.....	135	Narzędzia do wielofunkcyjnej jednostki napędowej..	129
Boczne ramię mechaniczne S30.....	95	Narzędzie do utrzymania sztucznej murawy.....	79
Brona wirnikowa.....	107	Nożyce obrotowe do żywoplotu S30.....	98
Chwytnak do bali.....	171	Odkurzacz do liści z zasobnikiem.....	84
Chwytnak do bali - HD.....	170	Piło-łuparka.....	176
Chwytnak do bali z obrotnicą.....	118	Platforma/podest Leguan 50.....	86
Chwytnak do donic.....	119	Pompa głębinowa.....	139
Chwytnak do drewna HD.....	173	Przycinarka krawędzi trawników.....	101
Chwytnak do drewna z obrotnicą.....	172	Przycinarka krawędziowa z szczotką do chwastów...	102
Chwytnak do uli pszczołach.....	63	Przyczepa samowytładowcza.....	87
Chwytnak korzeni.....	53	Plug do śniegu.....	67
Chwytnak uniwersalny.....	140	Plug U.....	70
Chwytnak zaciskowy do bali okrągłych.....	149	Plug wirnikowy.....	72
Dmuchawa do liści.....	85	Plug śnieżny Zoom.....	69
Dzielnik okrągłych bali.....	152	Rozsiewacz piasku i soli (holowany).....	83
Frezarka do asfaltu.....	134	Rozsiewacz piasku i soli 900 mm (wahadłowy) ..	81
Frez tarczowy do usuwania pni.....	116	Rozsiewacz piasku soli (odśrodkowy).....	82
Generator prądu.....	165	Rozścielacz asfaltu i smoły.....	132
Gleboogryzarka.....	105	Rozścielacz asfaltu lanego.....	133
Grabie przednie.....	112	Równiarka do parkuru.....	162
Hydrauliczne ramię boczne z systemem S30.....	94	Równiarka niwelacyjna.....	109
Hydrauliczny hak holowniczy.....	61	Równiarka niwelacyjna HD.....	110
Kompresor.....	166	Rębak do gałęzi CH 100.....	177
Koparka 170.....	121	Rębak do gałęzi CH 180.....	178
Koparka 210.....	122	Siewnik.....	108
Koparka 260.....	123	Skrobak tarczowy.....	138
Koparka 260 ze zdalnym sterowaniem.....	124	Skrzynia narzędziowa.....	64
Koparka łańcuchowa.....	130	Spulchniacz 3-zębowy.....	113
Kosiarka bijakowa.....	93	Spychacz ostrokrawędziowy 1400.....	65
Kosiarka bijakowa z adapterem S30.....	96	Spychacz ostrokrawędziowy 2000/2500.....	66
Kosiarka do trawy 1200.....	88	Szczotka do usuwania chwastów.....	103
Kosiarka do trawy 1500.....	89	Szczotka do utrzymania sztucznej murawy.....	80
Kosiarka do trawy z koszem 1200.....	90	Szczotka listwowa.....	77
Kosiarka do trawy z koszem 1500.....	91	Szczotka obrotowa.....	73
Kosiarka krawędziowa.....	100	Szczotka okrągła.....	148
Kosiarka listwowa.....	92	Szczotka zbierająca 1100.....	74
Kosz do zadawania kiszonki.....	145	Szczotka zbierająca 1500.....	75
Kosz do zbierania kamieni.....	164	Ślimakowy podgarniacz paszy.....	146
Krokodyl - widły do kiszonki typu HD.....	141	Trzy punktowy zaczep.....	157
Krokodyl - widły do kiszonki typu XL.....	142	Uchwyt transportowy BIG BAG.....	163
Kultywator przedni.....	160	Uchwyt transportowy do drzew.....	120
Kultywator tylny.....	161	Układ napędu wielofunkcyjnego S30.....	99
Lemiesz do kiszonki.....	143	Urządzenie do zadawania pasz sypkich.....	155
Listwa tnąca S30.....	97	Urządzenie do zadawania pasz sypkich XL.....	156
Łuparka do drewna.....	174	Wciągarka.....	168
Łuparka pozioma.....	175	Wertykulator do trawników.....	104
Łyżka do dystrybucji ściółki.....	153	Widły do balotów.....	150
Łyżka do materiałów lekkich.....	46	Widły do bali.....	151
Łyżka do materiałów lekkich XL.....	47	Widły do obornika.....	154
Łyżka przesiewająca.....	115	Widły do palet.....	55
Łyżka standardowa.....	44	Widły do palet z przesuwem hydraulicznym.....	56
Łyżka standardowa HD.....	45	Widły tnące do kiszonki.....	147
Łyżka wyrównująca.....	54	Widły zbierające końskie odchody montowane na łyżce ..	159
Łyżka wysokiego załadunku.....	49	Wielofunkcyjna jednostka napędowa.....	128
Łyżka wysokiego załadunku XL.....	50	Wiertnica.....	127
Łyżka z chwytakiem zębowym.....	51	Wycinacz drzew i krzewów.....	169
Łyżka z podwójnym chwytakiem do rozbiórek.....	52	Zaczep kulowy z przodu.....	62
Łyżka ze skrzydłami bocznymi.....	68	Zagęszczarka.....	137
Łyżka ze szczotką obrotową.....	76	Zagęszczarka walcowa gruntu.....	111
Łyżka "4w1" wielofunkcyjna.....	48	Zasobnik.....	58
Mieszadło gnojownicy.....	158	Zestaw montażowy do hydraulicznego chwytaka do kostki..	117
Minikoparka.....	125	Zgarniacz obornika.....	144
Minikoparka 180.....	126	Zgarniarka do lodowisk.....	71
Mulczer CR1400.....	114	Zgrabiarka.....	106
Myjka wysokociśnieniowa.....	167	Żuraw.....	59
Myjka wysokociśnieniowa.....	78	Żuraw teleskopowy.....	60
Młot hydrauliczny.....	131		

Spis treści

Przedmowa	2
Spis treści	2
Miniładowarki	6-21
AVANT serii 200	6
AVANT serii 400	8
AVANT serii 500	10
AVANT serii 600	12
AVANT 645i / 650i	14
AVANT serii 700	16
AVANT serii 800	18
AVANT serii e	20
Opcje opon w nowej ładowarce	22
Opcje w nowej ładowarce	23-43
Wysięgnik teleskopowy	23
Wysięgnik samopoziomujący	23
System pływający dla wysięgnika bez samopoziomowania ..	23
System pływający dla wysięgnika z samopoziomowaniem ..	24
Amortyzator ładunku wysięgnika do płynnej jazdy ..	24
Hydrauliczne blokowanie narzędzia na wysięgniku ..	24
Opticontrol® - pakiet dodatkowych funkcji joysticka ..	25
Joystick wielofunkcyjny (6 funkcji)	25
Joystick wielofunkcyjny (8 funkcji)	25
Kabel do pakietu dodatkowych funkcji elektrycznych ..	26
Wyjście hydrauliczne z tyłu - zasilanie podwójne ..	26
Pakiet włączania sterowania przystawek instalowanych z tyłu ..	27
Dodatkowe, podwójne wyjście hydrauliczne z przodu (bez hydr z tyłu) ..	27
Funkcja "hydraulicznego dyferencjału"	27
Zawór antypoślizgowy - 4WD	28
Dodatkowy balast tylny, 29 kg	28
Tylny balast boczny 2 x 40 kg	29
Tylny balast boczny 2 x 90 kg	29
Dociążenie kół -14 kg/szt.	29
Tylna płyta montażowa	30
Tylny podnośnik hydrauliczny	30
Hak holowniczy przyczepty	31
Tylna osłona chłodnicy	31
Skrzynka narzędziowa	31
Zestaw świateł roboczych na ramie ROPS	32
Zestaw świateł roboczych na kabinie LX	32
7-pinowe gniazdo przyczepty	32
Zestaw świateł drogowych	33
Lampa ostrzegawcza	33
Zestaw świateł ostrzegawczych	33
Kabina L	34
Ściana tylna	34
Kabina LX	34
Kabina DLX	35
Kabina GT	35
Osłony HD	36
Łańcuchy śniegowe	36
Blotniki tylne	37
Fotel amortyzowany	37
W pełni amortyzowany fotel pneumatyczny	37
Podgrzewacz silnika	38
Katalizator spalin	38
Ręczne sterowanie kierunkiem jazdy w joysticku ..	38
Podstawka tylna	39
Dźwiękowy sygnalizator cofania	39
Mocowanie transportowe piast kół	39

Mocowanie transportowe tylne i boczne	40
Zestaw do podnoszenia maszyn z ramą ROPS ..	40
Zestaw do podnoszenia maszyn z kabinami LX/DLX ..	40
Pokrowiec częściowy	41
Pokrowiec transportowy	41
Najazdy aluminiowe	41
Kabel adaptera 12 V	42
Wtyczka adaptera 12 V	42
Zestaw akumulatorów e5	42
Dodatkowy zestaw zasilający 12 V, seria e	43
Szybka ładowarka akumulatorów, e6	43

Narzędzia

Łyżki, przenoszenie materiałów

Łyżka standardowa	44
Łyżka standardowa HD	45
Łyżka do materiałów lekkich	46
Łyżka do materiałów lekkich XL	47
Łyżka "4w1" wielofunkcyjna	48
Łyżka wysokiego załadunku	49
Łyżka wysokiego załadunku XL	50
Łyżka z chwytakiem zębowym	51
Łyżka z podwójnym chwytakiem do rozbiórek ..	52
Chwytnak korzeni	53
Łyżka wyrównująca	54
Widły do palet	55
Widły do palet z przesuwem hydraulicznym	56
Nakładki na widły do palet	57
Zasobnik	58
Żuraw	59
Żuraw teleskopowy	60
Hydrauliczny hak holowniczy	61
Zaczep kulowy z przodu	62
Chwytnak do uli pszczołach	63
Skrzynia narzędziowa	64

Obsługa komunalna

Spychacz ostrokrawędziowy 1400	65
Spychacz ostrokrawędziowy 2000/2500	66
Plug do śniegu	67
Łyżka ze skrzydłami bocznymi	68
Plug śnieżny Zoom	69
Plug U	70
Zgarniarka do lodowisk	71
Plug wirnikowy	72
Szczotka obrotowa	73
Szczotka zbierająca 1100	74
Szczotka zbierająca 1500	75
Łyżka ze szczotką obrotową	76
Szczotka listwowa	77
Myjka wysokociśnieniowa	78
Narzędzie do utrzymania sztucznej murawy ..	79
Szczotka do utrzymania sztucznej murawy	80
Rozsiewacz piasku i soli 900 mm (wahadłowy) ..	81
Rozsiewacz piasku soli (odśrodkowy)	82
Rozsiewacz piasku i soli (holowany)	83
Odkurzacz do liści z zasobnikiem	84
Dmuchawa do liści	85
Platforma/podest Leguan 50	86
Przyczepa samowładowcza	87

Użytkowanie terenów zieleni	88-104	Widły tnące do kiszonki	147
Kosiarka do trawy 1200	88	Szczotka okrągła	148
Kosiarka do trawy 1500	89	Chwytnak zaciskowy do beli okrągłych	149
Kosiarka do trawy z koszem 1200	90	Widły do balotów	150
Kosiarka do trawy z koszem 1500	91	Widły do beli	151
Kosiarka listwowa	92	Dzielnik okrągłych beli	152
Kosiarka bijakowa	93	Łyżka do dystrybucji ściółki	153
Hydrauliczne ramię boczne z systemem S30	94	Widły do obornika	154
Boczne ramię mechaniczne S30	95	Urządzenie do zadawania pasz sypkich	155
Kosiarka bijakowa z adapterem S30	96	Urządzenie do zadawania pasz sypkich XL	156
Listwa tnąca S30	97	Trzy punktowy zaczep	157
Nożyce obrotowe do żywoptotu S30	98	Mieszadło gnojownicy	158
Układ napędu wielofunkcyjnego S30	99	Widły zbierające końskie odchody montowane na łyżce	159
Kosiarka krawędziowa	100	Kultywator przedni	160
Przycinarka krawędzi trawników	101	Kultywator tylny	161
Przycinarka krawędziowa z szczotką do chwastów	102	Równiarka do parkuru	162
Szczotka do usuwania chwastów	103	Uchwyt transportowy BIG BAG	163
Wertykulator do trawników	104	Kosz do zbierania kamieni	164
Mała architektura	105-120	Agregaty	165-167
Glebogryzarka	105	Generator prądu	165
Zgrabiarka	106	Kompresor	166
Brona wirnikowa	107	Myjka wysokociśnieniowa	167
Siewnik	108	Leśnictwo	168-179
Równiarka niwelacyjna	109	Wciągarka	168
Równiarka niwelacyjna HD	110	Wycinacz drzew i krzewów	169
Zagęszczarka walcowa gruntu	111	Chwytnak do bali - HD	170
Grabie przednie	112	Chwytnak do bali	171
Spulchniacz 3-zębowy	113	Chwytnak do drewna z obrotnicą	172
Mulczer CR1400	114	Chwytnak do drewna HD	173
Łyżka przesiewająca	115	Łuparka do drewna	174
Frez tarczowy do usuwania pni	116	Łuparka pozioma	175
Zestaw montażowy do hydraulicznego chwytaka do kostki	117	Piło-łuparka	176
Chwytnak do bali z obrotnicą	118	Rębak do gałęzi CH 100	177
Chwytnak do donic	119	Rębak do gałęzi CH 180	178
Uchwyt transportowy do drzew	120	Opcje, dla narzędzi	179-186
Budownictwo	121-139	Adapter hydraulicznego przesuwu bocznego	179
Koparka 170	121	Adapter z przesuwem bocznym	179
Koparka 210	122	Ramię boczne 1200	180
Koparka 260	123	Płyta obrotowa narzędzia 360 stopni	180
Koparka 260 ze zdalnym sterowaniem	124	Adapter przechyłu i obrotu	181
Minikoparka	125	Płyta montażowa, spawana	181
Minikoparka 180	126	Rama szybkiego mocowania dla równiarki do parkuru oraz tylnego kultywatora ciąganego	182
Wiertnica	127	Oświadczenie dotyczące adapterów Avant	182
Wielofunkcyjna jednostka napędowa	128	Adapter Euro	182
Narzędzia do wielofunkcyjnej jednostki napędowej	129	Adapter burtowy	183
Koparka łańcuchowa	130	Dyszel	183
Młot hydrauliczny	131	Adaptery do montażu narzędzi na Avant 200 serii 1 i na Avant 200 serii 2 i na odwrót	184
Rozściełacz asfaltu i smoły	132	System złącza wielofunkcyjnego	185
Rozściełacz asfaltu lanego	133	Rozdzielacze hydrauliczne do wielozłącza narzędzia	186
Frezarka do asfaltu	134	Zestaw filtrów	187
Betoniarka w łyżce	135	Koła i opony	188
Betoniarka bębnowa	136	Avant sklep	190
Zagęszczarka	137		
Skrobak tarczowy	138		
Pompa głębinowa	139		
Rolnictwo i stadniny koni	140-164		
Chwytnak uniwersalny	140		
Krokodyl - widły do kiszonki typu HD	141		
Krokodyl - widły do kiszonki typu XL	142		
Lemiesz do kiszonki	143		
Zgarniacz obornika	144		
Kosz do zadawania kiszonki	145		
Ślimakowy podgarniacz paszy	146		

AVANT[®] 200

Super kompaktowa wielofunkcyjna ładowarka

- ✔ Płyta szybkiego montażu kompatybilna z narzędziami od innych modeli Avant
- ✔ Multizłącze uniwersalne hydrauliki to samo co w innych modelach Avant
- ✔ Przestronna kabina: duża przestrzeń na nogi i przestrzeń magazynowa
- ✔ Wielofunkcyjny wyświetlacz zespolony z licznikiem motogodzin: wskaźnik poziomu paliwa, wskaźniki silnika, wskaźnik świateł drogowych
- ✔ Zbiornik paliwa o pojemności 14 l
- ✔ Napęd hydrostatyczny 4WD
- ✔ Akumulator 47 Ah
- ✔ Ledowe światła robocze z przodu
- ✔ Avant 225 z silnikiem benzynowym o mocy 25 KM i elektronicznym wtryskiem paliwa uruchamia się łatwo w każdej sytuacji i nie wymaga dodatkowej funkcji ssania
- ✔ Hydraulika pomocnicza z przepływem 43 l/min

Opcje

- ✔ Amortyzowany fotel z podłokietnikami i podgrzewanym siedziskiem
- ✔ Joystick 6 funkcji: hydraulika pomocnicza sterowana za pomocą przycisków na joysticku
- ✔ Kabina L: szyba przednia z wycieraczką, szyba po prawej stronie i z tyłu – drzwi również dostępne jako opcja
- ✔ Zawór antypoślizgowy
- ✔ Zestaw świateł roboczych LED: 2 z przodu, 1 z tyłu
- ✔ Zestaw świateł drogowych
- ✔ Dodatkowa hydraulika pomocnicza z tyłu
- ✔ Pakiet do sterowania osprzętem dla funkcji elektrycznych narzędzi
- ✔ Dodatkowe obciążniki kół

Bezpieczeństwo

- ✔ Dłuższy rozstaw osi i niżej położony środek ciężkości - lepsza stabilność
- ✔ Certyfikowana rama bezpieczeństwa ROPS i daszek FOPS
- ✔ Pasy bezpieczeństwa
- ✔ Przednie światła LED w standardzie, dodatkowy zestaw świateł roboczych LED (2 z przodu, 1 z tyłu, 700 lumenów) dostępny jako opcja.
- ✔ Doskonałe, nieograniczone pole widzenia otoczenia i na narzędzie



1910 mm



700 kg



1400 mm



350 kg



15-18 kW /
20-25 KM
Powietrzem



0 - 10 km/h

dane techniczne

AVANT[®] 200

STAGE V
Engine



szerokość

Rozmiar kół	Profil	Szerokość maszyny
20 x 8.00 - 10	trawa/traktor	995 mm
20 x 8.00 - 10*	trawa/traktor	1025 mm

*) With spacers

Model	AVANT 220	AVANT 225
Producent i typ silnika	Kohler CV640 Stage V	Kohler ECV730 EFI Stage V
Funkcja	4-suwowy	4-suwowy, Elektroniczny Wtrysk Paliwa
Rodzaj paliwa	benzyna	benzyna
Moc (ECE R120)	14,9 kW (20 KM)	18,6 kW (25 KM)
Hydraulika		
• Hydraulika przednia (standard)	30 l/min	42 l/min
• Hydraulika tylna (opcjonalnie)	7 l/min	7 l/min
Prędkość Max.	0 - 10 km/h	0 - 10 km/h
Standardowe koła	20x8.00-10 trawa/traktor	20x8.00-10 trawa/traktor
Max. siła uciągu	620 daN	640 daN
Maksymalny udźwig	350 kg	350 kg
Wysokość podnoszenia	1400 mm	1400 mm
Waga	700 kg	700 kg
Wysokość	1880 mm	1880 mm
Szerokość	995/1025 mm	995/1025 mm
Długość	1910 mm	1910 mm
Produkt nr:	M220	M225

AVANT[®] 400



Niski ciężar roboczy, nieskomplikowana i ekonomiczna

- ✔ Wyposażony w silnik wysokoprężny Kubota o mocy 22 KM - większa moc i moment obrotowy, zwłaszcza przy niskich obrotach
- ✔ Dodatkowy przepływ oleju hydraulicznego 34 l / min

Standardowa specyfikacja

- ✔ Wysięgnik teleskopowy, funkcja "hydraulicznego dyferencjału"
- ✔ System wielofunkcyjnego złącza hydraulicznego
- ✔ Chłodnica oleju hydraulicznego
- ✔ Rama bezpieczeństwa ROPS z certyfikatem + daszek FOPS
- ✔ Dwa przednie światła robocze LED (1000 lumenów)
- ✔ Napęd hydrostatyczny 4WD
- ✔ Ogumienie standardowe 23x8.50-12" profil traktor /trawa
- ✔ Siedzenie amortyzowane z lewym podłokietnikiem (bez opcji podgrzewania)
- ✔ Zbiornik paliwa: 20 l

Opcje

- ✔ Funkcje joysticka 6: pomocnicze sterowanie hydrauliką za pomocą przycisków na joysticku
- ✔ Kabina L: przednia szyba z wycieraczką i spryskiwaczem, prawa i tylna osłona
- ✔ Zawór antypoślizgowy
- ✔ Zestaw lamp roboczych LED: 2 z przodu, 1 z tyłu
- ✔ Zestaw do ruchu drogowego
- ✔ Pomocnicze wyjście hydrauliki z tyłu
- ✔ System kontroli mocowania Opticontrol[®] dla osprzętów z funkcjami elektrycznymi i hydraulicznymi
- ✔ Dodatkowe balasty



Szerokość z oponami 5.70-12 930 mm



2195 mm



1030 kg -
1080 kg



2750 mm



550 kg



16 kW/22 KM
diesel



0 - 12 km/h

dane techniczne

AVANT[®] 400

STAGE V
Engine



szerokość

Rozmiar kół	Profil	Szerokość maszyny
5.70-12	traktor	930 mm
23 x 8.50 - 12	trawa/traktor	1050 mm
23 x 10.50 - 12	trawa/traktor	1090 mm

Model	AVANT 423
Długość	2195 mm
Szerokość (koła 23 x 8,5 - 12)	1050 mm
Wysokość	1980 mm
Masa własna	1030-1080 kg
Standardowe koła	23x8.50-12" trawa/traktor
Napęd	hydrostatyczny
Max. siła uciągu	700 kp
Prędkość	0 - 12 km/h
Przepływ oleju hydraulicznego /ciśnienie	34 l/min 185 bar
Chłodnica oleju hydraulicznego	Standard
Promień skrętu	880 / 1970 mm
Max. wysokość podnoszenia	2750 mm
Maksymalny udźwóg	550 kg
Producent i typ silnika	Kubota D902
Moc (ECE R120)	16 kW (22 KM)
Max. moment obrotowy	56 Nm @ 2600 rpm
Paliwo	Diesel
Produkt nr	M423

AVANT[®] 500

Doskonały wybór z solidną i prostą hydrauliką

Avant 523

- ✔ Wyposażony w silnik wysokoprężny Kubota o mocy 22 KM - większa moc i moment obrotowy, zwłaszcza przy niskich obrotach
- ✔ Dodatkowy przepływ oleju hydraulicznego 34 l / min

Avant 530

- ✔ Dwie prędkości jazdy (2-biegowe silniki napędowe Poclair), max. prędkość jazdy 19 km/h

Standardowa specyfikacja

- ✔ Mocne tłokowe silniki napędowe Poclair
- ✔ Wysięgnik teleskopowy
- ✔ System napędowy **OPTIBRIVE***- więcej mocy do napędu i do hydrauliki przyłączeniowej
- ✔ System wielofunkcyjnego złącza hydraulicznego
- ✔ Chłodnica oleju hydraulicznego
- ✔ Rama bezpieczeństwa ROPS z certyfikatem + daszek FOPS
- ✔ Dwa przednie światła robocze LED (1000 lumenów)
- ✔ Hamulec postojowy sterowany hydraulicznie
- ✔ Napęd hydrostatyczny 4WD
- ✔ Ogumienie standardowe 23x10.50-12" profil traktor /trawa
- ✔ Siedzenie amortyzowane z lewym podłokietnikiem (bez opcji podgrzewania)
- ✔ Zintegrowany balast tylny 170 kg
- ✔ Wszystkie ładowarki Avant z silnikiem spalinowym są zgodne z europejską normą emisji Stage V



2450 mm -
2580 mm



1370 kg -
1460 kg



2790 mm



800 kg -
950 kg



16-19 kW /
22-26 KM
diesel



0 - 19 km/h

dane techniczne

AVANT[®] 500



wysokość z kabiną

Koła	26x12.00-12 320/60-12*	27x8.50-15
Kabina L	2035 mm	2048 mm
Kabina LX	2025 mm	2038 mm
Kabina DLX	2045 mm	2058 mm

*) W przypadku kół 23" maszyna jest o 15 mm niższa

szerokość

Rozmiar kół	Profil	Szerokość maszyny
27 x 8.50 - 15*	traktor	1030 mm
23 x 8.50 - 12	trawa/traktor	1080 mm
23 x 10.50 - 12	trawa/traktor	1130 mm
26 x 12.00 - 12*	trawa/traktor	1290 mm
320/60-12 HD*	traktor	1290 mm
26,5 x 14.00 - 12**	trawa	1420 mm

*) Większe koła zwiększą całkowitą wysokość maszyny o 20-35 mm

**) Wymaga odstępów 40 mm na piastach kół

Model	AVANT 523	AVANT 528	AVANT 530
Długość	2450 mm	2580 mm	2580 mm
Szerokość (koła 23 x 8,5 - 12)	1130 mm	1130 mm	1130 mm
Wysokość	1985 mm	1985 mm	1985 mm
Masa własna	1370 kg	1420 kg	1460 kg
Standardowe koła	23x10.50-12"trawa/traktor	23x10.50-12"trawa/traktor	23x10.50-12"trawa/traktor
Napęd	hydrostatyczny Avant Optidrive® - we wszystkich modelach		
Max. siła uciągu	900 kp	950 kp	1050 kp
Prędkość	0 - 12 km/h	0 - 12 km/h	0 - 19 km/h
Przepływ oleju hydraulicznego /ciśnienie	34 l/min 185 bar	36 l/min 200 bar	36 l/min 200 bar
Chłodnica oleju hydraulicznego	Standard	Standard	Standard
Promień skrętu	995 / 2050 mm	995 / 2050 mm	995 / 2050 mm
Max. wysokość podnoszenia	2790 mm	2790 mm	2790 mm
Obciążenie	800 kg	950 kg	950 kg
Maksymalny udźwig/ 50 cm od osi przedniej	1100 kg	1250 kg	1250 kg
Producent i typ silnika	Kubota D902 Stage V	Kubota D1105 Stage V	Kubota D1105 Stage V
Moc (ECE R120)	16 kW (22 KM)	19 kW (26 KM)	19 kW (26 KM)
Max. moment obrotowy	56 Nm @ 2600 rpm	72 Nm @ 2200 rpm	72 Nm @ 2200 rpm
Paliwo	Diesel	Diesel	Diesel
Produkt nr	M523	M528	M530

AVANT[®] 600



Doskonałe połączenie mocy i zwrotności

- ✔ Wszystkie ładowarki Avant z silnikiem spalinowym są zgodne z europejską normą emisji Stage V
- ✔ Seria 600 z mocą >19 kW nie wymaga filtra cząstek stałych DPF

Korzyści z Avant serii 600 w porównaniu do Avant serii 500

- ✔ Mocniejszy i szybszy hydrauliczny system dla profesjonalistów
- ✔ Dostępne 8 funkcji joysticka (sterowanie wysięgnikiem teleskopowym i hydrauliczną pomocniczą przyciskami na joysticku)
- ✔ Większy przepływ oleju dla narzędzi - podwójna pompa z 44l / min (630) i 50l / min (635, 640)
- ✔ Większa moc obsługi narzędzi
- ✔ Kabina LX z ogrzewaniem i dostępna kabina DLX
- ✔ Klimatyzacja dostępna dla kabiny DLX (635 i 640)
- ✔ Fotel z amortyzacją pneumatyczną dostępny dla kabiny DLX
- ✔ Większe koła w standardzie

Standardowa specyfikacja

- ✔ Mocne tłokowe silniki napędowe Poclairn
- ✔ Wysięgnik teleskopowy
- ✔ System napędowy **OPTIBRIVE**[®] - więcej mocy do napędu i do hydrauliki przyłączeniowej
- ✔ System wielofunkcyjnego złącza hydraulicznego
- ✔ Zawór uwalniający ciśnienie w układzie napędowym
- ✔ Prędkość max. 20 km/h (640)
- ✔ Hamulec postojowy sterowany hydraulicznie
- ✔ Rama bezpieczeństwa ROPS z certyfikatem + daszek FOPS
- ✔ Dwa przednie światła robocze LED (1000 lumenów)
- ✔ Napęd hydrostatyczny 4WD
- ✔ Ogumienie standardowe 26x12-12" profil traktor /trawa
- ✔ W pełni amortyzowane siedzisko z pasem bezpieczeństwa i podłokietnikami
- ✔ Zintegrowany balast tylny 170 kg
- ✔ Wszystkie ładowarki Avant z silnikiem spalinowym są zgodne z europejską normą emisji Stage V



2580 mm



1500 kg -
1590 kg



2835 mm



1100 kg



19 kW/26 KM
diesel



0 - 20 km/h

dane techniczne

AVANT[®] 600

STAGE V
Engine



wysokość z kabiną

Koła	26x12.00-12 320/60-12*	27x8.50-15
Kabina L	2035 mm	2048 mm
Kabina LX	2025 mm	2038 mm
Kabina DLX	2045 mm	2058 mm
DLX z A/C na dachu	2181 mm	2194 mm

*) W przypadku kół 23" maszyna jest o 15 mm niższa

szerokość

Rozmiar kół	Profil	Szerokość maszyny
27 x 8.50 - 15*	traktor	1030 mm
23 x 8.50 - 12	trawa/traktor	1080 mm
23 x 10.50 - 12	trawa/traktor	1130 mm
26 x 12.00 - 12*	trawa/traktor	1290 mm
320/60-12 HD*	traktor	1290 mm
26,5 x 14.00 - 12**	trawa	1420 mm

*) Większe koła zwiększą całkowitą wysokość maszyny o 13 mm

***) Wymaga odstępów 40 mm na piastach kół

Model	AVANT 630	AVANT 635	AVANT 640
Długość	2580 mm	2580 mm	2580 mm
Szerokość (koła 26x12,00-12)	1290 mm	1290 mm	1290 mm
Wysokość	2035 mm	2035 mm	2035 mm
Masa własna	1500 kg	1530 kg	1590 kg
Standardowe koła	26x12.00-12"trawa/traktor	26x12.00-12"trawa/traktor	26x12.00-12"trawa/traktor
Napęd	hydrostatyczny Avant Optidrive® - we wszystkich modelach		
Max. siła uciągu	1200 kp	1400 kp	1400 kp
Prędkość	0 - 12 km/h	0 - 11 km/h	0 - 20 km/h
Przepływ oleju hydraulicznego / ciśnienie	44 l/min 200 bar	50 l/min 200 bar	50 l/min 200 bar
Promień skrętu	900 / 2190 mm	900 / 2190 mm	900 / 2190 mm
Max. wysokość podnoszenia	2835 mm	2835 mm	2835 mm
Obciążenie	1100 kg	1100 kg	1100 kg
Maksymalny udźwig/ 50 cm od osi przedniej	1250 kg	1250 kg	1250 kg
Producent i typ silnika	Kubota D1105 Stage V, 3-cyl.	Kubota V1505 Stage V, 4-cyl.	Kubota V1505 Stage V, 4-cyl.
Moc (ECE R120)	19 kW (26 KM)	19 kW (26 KM)	19 kW (26 KM)
Max. moment obrotowy	72 Nm @ 2200 rpm	93 Nm @ 1700 rpm	93 Nm @ 1700 rpm
Paliwo	Diesel	Diesel	Diesel
Produkt nr	M630	M635	M640

AVANT® 645i

AVANT® 650i



Nowe niezwykle kompaktowe modele ładowarek z wysoko wydajną hydrauliką

- ✔ Najbardziej kompaktowa ładowarka w przedziale powyżej 26 KM Stage V na rynku
- ✔ Wysoki przepływ hydrauliczny max 75 l/min z dwiema pompami pozwalający korzystać praktycznie z każdego narzędzia wymiennego marki Avant
- ✔ Niska waga: ułatwia transport oraz eliminuje możliwość uszkodzeń gruntów grząskich np. podczas pielęgnacji trawników czy zakładania ogrodów
- ✔ Kabina GT zapewnia maksymalny komfort i wygodę podczas pracy, klimatyzacja w kabinie dostępna jako opcja

645/650 w porównaniu do 635/640

- ✔ Część tylna ładowarki jest o 30 mm dłuższa i została zaprojektowana od nowa
- ✔ Nowym designem zostały również objęte pokrywy ładowarki
- ✔ Duży zbiornik paliwa 40 l
- ✔ Większa moc zarówno pod kątem sterowania, jak i hydrauliki pomocniczej
- ✔ Nowe, większe koła 320/55-15 dostępne jako opcja
- ✔ Kabina ROPS/FOPS jako standardowe wyposażenie, jako opcje pozostają kabina L oraz GT
- ✔ Multifunkcyjny wyświetlacz

Specyfikacja standardowa

- ✔ Teleskopowe ramię, system pływający oraz joystick 8-funkcyjny
- ✔ System napędowy **OPTIBRIVE**®- więcej mocy do napędu i do hydrauliki przyłączeniowej
- ✔ System wielofunkcyjnego złącza hydraulicznego
- ✔ Mocne tłokowe silniki napędowe Poclain napęd hydrostatyczny 4WD
- ✔ Dwa tryby prędkości dla modelu 650 pozwalające poruszać się z prędkością 24 km/h
- ✔ Hydrostatyczny napęd 4WD, hydrauliczny hamulec postojowy
- ✔ Turbodoładowany silnik Kubota V1505 CRT wyposażony w system Common Rail spełniający wymogi europejskie Stage V, wyposażony w katalizator (DOC) oraz filtr cząstek stałych (DPF)
- ✔ Rama bezpieczeństwa ROPS z certyfikatem + daszek FOPS
- ✔ Dwa przednie światła robocze LED (1000 lumenów)
- ✔ Ogumienie standardowe 26x12-12" profil traktor /trawa
- ✔ W pełni amortyzowane siedzisko z pasem bezpieczeństwa i podłokietnikami
- ✔ Zintegrowany balast tylny 170 kg
- ✔ Wielofunkcyjny wyświetlacz (zamiast pojedynczych zegarów) wskazujący obroty silnika, motogodziny, aktualne zużycie paliwa (l/min) oraz temperatury silnika i oleju



2610 mm



1620 kg –
1630 kg



2835 mm



1190 kg



33 kW/44 hp
diesel



0 – 23 km/h

dane techniczne

AVANT[®] 645i

AVANT[®] 650i

STAGE V
Engine



wysokość z kabiną

Koła	26x12.00-12 320/60-12*	320-55/15
Kabina GT	2040 mm	2053 mm

*) W przypadku kół 23" maszyna jest o 15 mm niższa

szerokość

Rozmiar kół	Profil	Szerokość maszyny
27 x 8.50 - 15*	traktor	1030 mm
23 x 8.50 - 12	trawa/traktor	1080 mm
23 x 10.50 - 12	trawa/traktor	1130 mm
26 x 12.00 - 12	trawa/traktor	1290 mm
320/60-12 HD	traktor	1290 mm
320/55-15	trawa/traktor	1305 mm
26,5 x 14.00 - 12**	trawa	1420 mm

*) Większe koła zwiększą całkowitą wysokość maszyny o 13 mm

***) Wymaga odstępów 40 mm na piastach kół

Model	AVANT 645i	AVANT 650i
Długość	2610 mm	2610 mm
Szerokość (koła 26x12,00-12)	1290 mm	1290 mm
Wysokość	2060 mm	2060 mm
Masa własna	1620 kg	1630 kg
Standardowe koła	26x12.00-12"trawa/traktor	26x12.00-12"trawa/traktor
Napęd	hydrostatyczny Avant Optidrive® - we wszystkich modelach	
Max. siła uciągu	1400 kp	1400 kp
Prędkość	0 - 12 km/h	0 - 23 km/h
Przepływ oleju hydraulicznego / ciśnienie	75 l/min 200 bar	75 l/min 200 bar
Promień skrętu	940 / 2250 mm	940 / 2250 mm
Max. wysokość podnoszenia	2835 mm	2835 mm
Obciążenie	1190 kg	1190 kg
Maksymalny udźwig/ 50 cm od osi przedniej	1250 kg	1250 kg
Producent i typ silnika	Kubota V1505-CR-TE5 Stage V, 4-cyl.	Kubota V1505-CR-TE5 Stage V, 4-cyl.
Moc (ECE R120)	33 kW (44 KM)	33 kW (44 KM)
Max. moment obrotowy	118 Nm @ 2000 rpm	118 Nm @ 2000 rpm
Paliwo	Diesel	Diesel
Produkt nr	M645	M650

AVANT[®] 700



Znakomita zdolność przeładunkowa

Wyższość Avant serii 700 nad serią 600

- ✔ Doskonała zdolność podnoszenia palet do 1400 kilogramów
- ✔ Mocniejsza konstrukcja wysięgnika, większa wysokość podnoszenia, do 3080 mm
- ✔ Większy przepływ oleju hydrauliki pomocniczej, podwójna pompa z 80 l/min (755i, 760i) lub 50 l/min (735)
- ✔ Avant 755i/760i posiada turbodoładowanie oraz system wtrysków paliwa "common rail" dla silników diesla zgodny z przepisami UE dotyczącymi emisji spalin Stage V. Są również wyposażone w filtr cząstek stałych (DPF) z możliwością automatycznej regeneracji.
- ✔ Dostępna klimatyzacja i dostępny fotel z amortyzacją pneumatyczną dla kabiny GT
- ✔ Większe koła w standardzie
- ✔ Wyświetlacz wielofunkcyjny w modelach 755i i 760i zamiast osobnych wskaźników, z informacjami o obrotach silnika, godzinach pracy, zużyciu paliwa (l/h), dodatkowym przepływie oleju hydraulicznego, temperaturach itp.
- ✔ Duży zbiornik paliwa 63 l

Standardowa specyfikacja

- ✔ Wysięgnik teleskopowy, **Nowość** System pływający dla wysięgnika (755i/760i)
- ✔ System napędowy **OPTIBRIVE**[®] - więcej mocy do napędu i do hydrauliki przyłączeniowej
- ✔ Mocne łożkowe silniki napędowe Poclain napęd hydrostatyczny 4WD
- ✔ Avant 735 wyposażony w silnik Kubota V1505 Stage V i te same pompy hydrauliczne co Avant 635
- ✔ Joystick 8 funkcji (sterowanie wysięgnikiem teleskopowym i hydrauliką pomocniczą przyciskami na joysticku)
- ✔ System wielofunkcyjnego złącza hydraulicznego
- ✔ Zawór uwalniający ciśnienie w układzie napędowym
- ✔ Hamulec postojowy sterowany hydraulicznie
- ✔ Rama bezpieczeństwa ROPS z certyfikatem + daszek FOPS
- ✔ Dwa przednie światła robocze LED (1000 lumenów)
- ✔ 10-szpilekowe koła ze standardowymi oponami trakcji 320/60-12 (735,755i)
- ✔ 10-szpilekowe koła ze standardowymi oponami trakcji 400/50-15 (760i)
- ✔ W pełni amortyzowane siedzisko z pasem bezpieczeństwa i podłokietnikami
- ✔ Zintegrowany balast tylny 170 kg
- ✔ Wysoka prędkość jazdy: 26 km/h (760i)



3060 mm



1800 kg -
2100 kg



3080 mm -
3100 mm



1400 kg



19-42 kW /
26-57 KM
diesel



0 - 26 km/h

dane techniczne

AVANT[®] 700



wysokość z kabiną

Koła	26x12.00-12 320/60-12	320/55/15*
Kabina L	2060 mm	2094 mm
Kabina LX (735)	2078 mm	2112 mm
Kabina DLX (735)	2105 mm	2139 mm
Kabina GT	2070 mm	2100 mm

*) W przypadku 400/50-15 maszyna jest o 30 mm wyższa

szerokość

Rozmiar kół	Profil	Szerokość maszyny	
		735/755i	760i
27x8.50-15	traktor	1030 mm	1080 mm
26x12.00-12	trawa/traktor	1295 mm	1350 mm
320/60-12 HD	traktor	1295 mm	1350 mm
320/55-15	trawa/traktor	1305 mm	1360 mm
400/50-15	trawa/traktor	-	1450 mm

Model	AVANT 735	AVANT 755i	AVANT 760i
Długość	3060 mm	3060 mm	3060 mm
Szerokość przy standardowych kołach	1295 mm	1295 mm	1450 mm
Wysokość	2060 mm	2060 mm	2110 mm
Masa własna	1800 kg	1970 kg	2100 kg
Standardowe koła	320/60-12HD traktor	320/60-12HD traktor	400/50-15 traktor
Napęd	hydrostatyczny Avant Optidrive® - we wszystkich modelach		
Max. siła uciążu	1200 kp	1330 kp	1880 kp
Prędkość	0 - 11 km/h	0 - 17 km/h	0 - 26 km/h
Przepływ oleju hydraulicznego /ciśnienie	50 l/min 200 bar	80 l/min 225 bar	80 l/min 225 bar
Promień skrętu	1240 / 2780 mm	1240 / 2780 mm	1240 / 2780 mm
Max. wysokość podnoszenia	3080 mm	3080 mm	3100 mm
Obciążenie	1400 kg	1400 kg	1400 kg
Maksymalny udźwig/ 50 cm od osi przedniej	1700 kg	1700 kg	1700 kg
Producent i typ silnika	Kubota V1505 Stage V, 4-cyl.	Kohler KDI 1903 TCR Stage V	Kohler KDI 1903 TCR Stage V
Moc (ECE R120)	19 kW (26 KM)	42 kW (57 KM)	42 kW (57 KM)
Max. moment obrotowy	93 Nm @ 1700 rpm	220 Nm @ 1500 rpm	220 Nm @ 1500 rpm
Paliwo	diesel	diesel	diesel
Produkt nr	M735	M755	M760

AVANT[®] 800



Największy i najmocniejszy model Avanta

- ✔ Udźwig do 1900 kg
- ✔ Mocna konstrukcja wysięgnika z dwoma siłownikami przechyłu
- ✔ Wysokość podnoszenia 3500 mm do sworznia przegubu
- ✔ Przepływ oleju dla osprzętu 80 l/min (860i), podwójna pompa
- ✔ Avant 860i wyposażony w turbodoładowany, wysokoprężny silnik marki Kohler (KDI) oraz system wtrysków paliwa "Common Rail" jest zgodny z wszelkimi normami spalin (Stage V) na terenie UE. Wyposażony jest w katalizator oraz filtr cząstek stałych (DPF) z możliwością automatycznej regeneracji.
- ✔ Dostępna kabina z klimatyzacją
- ✔ Dostępny fotel z zawieszeniem pneumatycznym do kabiny
- ✔ Duże 17-calowe koła w standardzie

Specyfikacja standardowa

- ✔ Wysięgnik teleskopowy
- ✔ System pływający narzędzi
- ✔ System napędowy **OPTIBRIVE[®]**- więcej mocy do napędu i do hydrauliki przyłączeniowej
- ✔ Napęd hydrostatyczny 4WD
- ✔ Mocne silniki napędowe Poclain typu tłokowego
- ✔ Dwa tryby prędkości jazdy
- ✔ System wielozłączowy do osprzętu hydraulicznego
- ✔ 8 funkcyjny joystick
- ✔ Zawór uwalniający ciśnienie w układzie napędowym
- ✔ Hydrauliczny hamulec postojowy
- ✔ Certyfikowana rama bezpieczeństwa ROPS + daszek FOPS
- ✔ 2 przednie światła robocze LED (1000 lumenów)
- ✔ Piasta koła z 10 szpilkami, standardowe opony w rozmiarze 380 / 55-17"
- ✔ Ogrzewany fotel z pełnym zawieszeniem, pasem bezpieczeństwa i podłokietnikami
- ✔ Zintegrowana masa tylnej przeciwwagi 275 kg
- ✔ Duża prędkość jazdy: 30 km/h
- ✔ Wyświetlacz wielofunkcyjny zamiast osobnych wskaźników, z informacjami o obrotach silnika, godzinach pracy, zużyciu paliwa (l / h), dodatkowym przepływie oleju hydraulicznego, temperaturach itp.
- ✔ Duży zbiornik paliwa 63 l



3395 mm



2540 kg



3500 mm



1900 kg



42 kW/57 KM
diesel



0 - 30 km/h

dane techniczne

AVANT[®] 800

STAGE V
Engine



wysokość

Koła	380/55 - 17 traktor
ROPS	2200 mm
Kabina GT	2230 mm

Model	AVANT 860i
Długość	3395 mm
Szerokość przy standardowych kołach	1490 mm
Wysokość	2200 mm
Masa własna	2540 kg
Standardowe koła	380/55-17" traktor
Napęd	hydrostatyczny Avant Optidrive [®] - we wszystkich modelach
Max. siła uciągu	2100 kp
Prędkość	0 - 30 km/h
Przepływ oleju hydraulicznego / ciśnienie	80 l/min 225 bar
Promień skrętu	1370 mm / 2990 mm
Max. wysokość podnoszenia	3500 mm
Obciążenie	1900 kg
Maksymalny udźwign / 50 cm od osi przedniej	2200 kg
Producent i typ silnika	Kohler KDI 1903TCR Stage V
Moc (ECE R120)	42 kW (57 KM)
Max. moment obrotowy	220 Nm @ 1500 rpm
Paliwo	diesel
Produkt nr	M860



Avant w pełni zasilany akumulatorem elektrycznym

Avant e5

- ✔ W 100% z napędem elektrycznym
- ✔ Bezserwisowy akumulator w technologii AGM (Absorbent Glass Mat - z elektrolitem uwięzionym w macie szklanej)
- ✔ Pojemność akumulatora 285 Ah/13,6 kWh

Avant e6

- ✔ W 100% z napędem elektrycznym
- ✔ Pierwsza kompaktowa ładowarka z akumulatorem litowo-jonowym
- ✔ Pojemność akumulatora 288 Ah/13,8 kWh

Standardowe funkcje w obu modelach

- ✔ Wbudowany zasilacz z ładowarką
- ✔ Brak emisji spalin
- ✔ Bardzo niski poziom hałasu
- ✔ Napęd hydrostatyczny 4WD
- ✔ System napędowy **OPTIBRIVE***- więcej mocy do napędu i do hydrauliki przyłączeniowej
- ✔ Mocne tłokowe silniki napędowe Poclairn
- ✔ Przepływ oleju hydraulicznego pomocniczej maks. 30 l / min
- ✔ System wielofunkcyjnego złącza hydraulicznego
- ✔ Chłodnica oleju hydraulicznego, wysięgnik teleskopowy, zawór uwalniający ciśnienie w układzie napędowym, hydrauliczny hamulec postojowy
- ✔ Siedzenie amortyzowane z lewym podfokietnikiem (bez opcji podgrzewania)
- ✔ Rama bezpieczeństwa ROPS z certyfikatem + daszek FOPS
- ✔ Dwa przednie światła robocze LED (1000 lumenów)



2580 mm



1400 kg -
1640 kg



2790 mm



600 kg



13,6 kWh
13,8 kWh



0 - 10 km/h

dane techniczne



szerokość

Rozmiar kół	Profil	Szerokość maszyny
27 x 8.50 - 15*	traktor	1030 mm
23 x 8.50 - 12	trawa/traktor	1080 mm
23 x 10.50 - 12	trawa/traktor	1130 mm
26 x 12.00 - 12*	trawa/traktor	1290 mm
320/60-12 HD*	traktor	1290 mm
26,5 x 14.00 - 12**	trawa	1420 mm

*) Większe koła zwiększą całkowitą wysokość maszyny o 13 mm

**) Wymaga odstępów 40 mm na piastach kół

Model	AVANT e5	AVANT e6
Długość	2580 mm	2580 mm
Szerokość (koła 23 x 8,5 - 12)	1130 mm	1130 mm
Wysokość	1985 mm	1985 mm
Masa własna	1640 kg	1400 kg
Standardowe koła	23x10.50-12" trawa/traktor	23x10.50-12" trawa/traktor
Napęd	hydrostatyczny Avant Optidrive® - we wszystkich modelach	
Prędkość	0 - 10 km/h	0 - 10 km/h
Hydraulika pomocnicza	30 l/min	30 l/min
Chłodnica oleju hydraulicznego	Standard	Standard
Promień skrętu	995 / 2050 mm	995 / 2050 mm
Max. wysokość podnoszenia	2790 mm	2790 mm
Max. obciążenie	600 kg	600 kg
Maksymalny udźwign/50 cm od osi przedniej	1100 kg	1100 kg
Typ akumulatora	AGM (Absorbent Glass Mat)	Litowo-jonowy
Pojemność baterii	13,6 kWh	13,8 kWh
Paliwo	Elektryczny	Elektryczny
Produkt nr	ME5	ME6

Typowy dzień roboczy 8 godz. z ładowarką e5

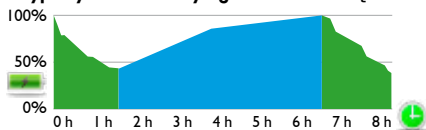

Typowy dzień roboczy 8 godz. z ładowarką e6

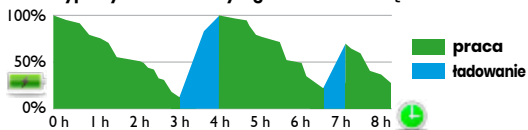

Opcje opon w nowej ładowarce



Wielkość	Profil	Produkt nr:	220	225	423	523	528	530	630	635	640	645i	650i	735	755i	760i	860i	e5	e6	
20 x 8.00 - 10	1, Traktor	MW20810T	⊕	⊕	⊗	⊗	⊗	⊗	⊗	⊗	⊗	⊗	⊗	⊗	⊗	⊗	⊗	⊗	⊗	⊗
20 x 8.00 - 10	4, Trawa	MW20810G	⊕	⊕	⊗	⊗	⊗	⊗	⊗	⊗	⊗	⊗	⊗	⊗	⊗	⊗	⊗	⊗	⊗	⊗
5.70-12	2, Traktor	MW5.5712T	⊗	⊗	⊕	⊗	⊗	⊗	⊗	⊗	⊗	⊗	⊗	⊗	⊗	⊗	⊗	⊗	⊗	⊗
23 x 8.50-12	2, Traktor	MW5.238512T	⊗	⊗	⊕	⊕	⊕	⊕	⊕	⊕	⊕	⊕	⊕	⊗	⊗	⊗	⊗	⊕	⊕	⊕
23 x 8.50-12	4, Trawa	MW5.238512G	⊗	⊗	⊕	⊕	⊕	⊕	⊕	⊕	⊕	⊕	⊕	⊗	⊗	⊗	⊗	⊕	⊕	⊕
23 x 10.50-12	3, Traktor	MW5.2310512T	⊗	⊗	⊕	⊕	⊕	⊕	⊕	⊕	⊕	⊕	⊕	⊗	⊗	⊗	⊗	⊕	⊕	⊕
23 x 10.50-12	4, Trawa	MW5.2310512G	⊗	⊗	⊕	⊕	⊕	⊕	⊕	⊕	⊕	⊕	⊕	⊗	⊗	⊗	⊗	⊕	⊕	⊕
26 x 12.00-12	3, Traktor	MW10.261212T	⊗	⊗	⊗	⊕	⊕	⊕	⊗	⊗	⊗	⊗	⊗	⊗	⊗	⊗	⊗	⊕	⊕	⊕
26 x 12.00-12	4, Trawa	MW10.261212G	⊗	⊗	⊗	⊕	⊕	⊕	⊕	⊕	⊕	⊕	⊕	⊕	⊕	⊗	⊗	⊕	⊕	⊕
320/60 - 12 HD	3, Traktor	MW10.3206012T	⊗	⊗	⊗	⊕	⊕	⊕	⊕	⊕	⊕	⊕	⊕	⊕	⊕	⊕	⊗	⊕	⊕	⊕
27 x 8.50-15	2, Traktor	MW10.278515T	⊗	⊗	⊗	⊕	⊕	⊕	⊕	⊕	⊕	⊕	⊕	⊕	⊕	⊕	⊕	⊗	⊕	⊕
26.5 x 14.00-12*	5, Trawa	MW10.2651412G	⊗	⊗	⊗	⊕	⊕	⊕	⊕	⊕	⊕	⊕	⊕	⊗	⊗	⊗	⊗	⊕	⊕	⊕
320/55-15 HD	3, Traktor	MW10.3205515T	⊗	⊗	⊗	⊗	⊗	⊗	⊗	⊗	⊗	⊕	⊕	⊕	⊕	⊕	⊗	⊗	⊗	⊗
320/55-15 HD	6, Trawa	MW10.3205515G	⊗	⊗	⊗	⊗	⊗	⊗	⊗	⊗	⊗	⊕	⊕	⊕	⊕	⊕	⊗	⊗	⊗	⊗
400/50-15	3, Traktor	MW10.4005015T	⊗	⊗	⊗	⊗	⊗	⊗	⊗	⊗	⊗	⊗	⊗	⊗	⊗	⊗	⊕	⊗	⊗	⊗
400/50-15	4, Trawa	MW10.4005015G	⊗	⊗	⊗	⊗	⊗	⊗	⊗	⊗	⊗	⊗	⊗	⊗	⊗	⊗	⊕	⊗	⊗	⊗
380/55-17	3, Traktor	MW10.3805517T	⊗	⊗	⊗	⊗	⊗	⊗	⊗	⊗	⊗	⊗	⊗	⊗	⊗	⊗	⊗	⊕	⊗	⊗
380/55-17	4, Trawa	MW10.3805517G	⊗	⊗	⊗	⊗	⊗	⊗	⊗	⊗	⊗	⊗	⊗	⊗	⊗	⊗	⊕	⊗	⊗	⊗



* wymaga 4 szt. A417486 podkładek dystansowych 40 mm
Zestaw dystansowy, 4 szt A418958

Opcje w nowej ładowarce



Wysięgnik teleskopowy

Wysięgnik teleskopowy ułatwia załadunek i zapewnia większy zasięg oraz wysokość podnoszenia od podłoża. Za pomocą wysięgnika teleskopowego łatwo jest też dostosować odległość pomiędzy kołami przednimi i narzędziem, a w razie potrzeby można też wysunąć ramię teleskopu. W zależności od modelu wysięgnik teleskopowy daje dłuższy zasięg 400-700 mm.

220	225	423	523	528	530	630	635	640	645i	650i	735	755i	760i	860i	e5	e6
✗	✗	⊕	⊕	⊕	⊕	⊕	⊕	⊕	⊕	⊕	⊕	⊕	⊕	⊕	⊕	⊕



Wysięgnik samopoziomujący

System samopoziomowania utrzymuje pozycję poziomą w stosunku do podłoża, niezależnie od położenia wysięgnika. Poziomowanie jest hydrauliczne: po lewej stronie wysięgnika zamontowany jest cylinder samopoziomowania. System sam utrzymuje w poziomie ładunek przy wszystkich położeniach wysięgnika ładowarki.

500-, seria e	A35553	735	A35007
630,635,640	A34144	755i, 760i	A445631
645i,650i	A445632		

220	225	423	523	528	530	630	635	640	645i	650i	735	755i	760i	860i	e5	e6
✗	✗	✗	✓	✓	✓	✓	✓	✓	✓	✓	✓	✓	✓	⊕	✓	✓



System pływający dla wysięgnika bez samopoziomowania

System pływający zwalnia siłownik podnoszący w taki sposób, że wysięgnik pływa w pionie powyżej pozycji, przy której system został aktywowany, umożliwiając podążanie przystawki za kształtowaniem terenu.

seria 200	A421697	400-700-, seria e	A47773
-----------	---------	-------------------	--------

220	225	423	523	528	530	630	635	640	645i	650i	735	755i	760i	860i	e5	e6
✓	✓	✓	✓	✓	✓	✓	✓	✓	⊕	⊕	✓	⊕	⊕	✗	✓	✓

⊕ Standard ✓ Opcjonalnie ✗ Niedostępne



System pływający dla wysięgnika z samopoziomowaniem

System ten może być zainstalowany w maszynie z samopoziomowaniem. Opcję tę według uznania można włączyć i wyłączyć w dowolnym momencie. W serii 800 system pływający narzędzi jest wyposażeniem standardowym.

500-700-, seria e A34015

220	225	423	523	528	530	630	635	640	645i	650i	735	755i	760i	860i	e5	e6
✗	✗	✗	✓	✓	✓	✓	✓	✓	⊕	⊕	✓	⊕	⊕	⊕	✓	✓

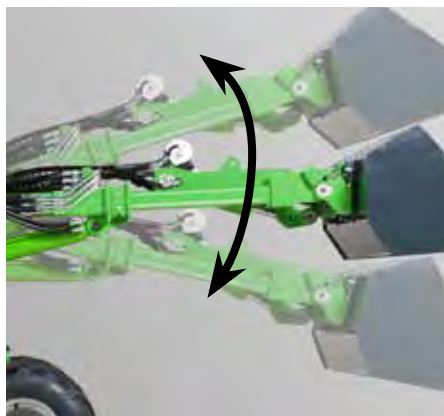

Amortyzator ładunku wysięgnika do płynnej jazdy

Ładownica Avant może być wyposażona w opcję płynnej jazdy, która dodatkowo uwzględnia amortyzator wysięgnika. Podczas jazdy z dużą prędkością i z ciężkim ładunkiem lub ciężkim narzędziem, wysięgnik zaczyna balansować to w górę to w dół, co czyni jazdę nieprzyjemną. Układ płynnej jazdy zawiera akumulator energii, który absorbuje i eliminuje wstrząsy wysięgnika i czyni naszą jazdę płynniejszą i stabilniejszą. Amortyzator ładunku uruchamiany jest za pomocą dźwigni funkcji systemu pływającego wysięgnika. UWAGA: maszyna powinna być wyposażona w układ pływający i samopoziomowania wysięgnika.

seria 500 A424825 735 A35719
630, 635, 640 A35830 755i, 760i A445633
645i, 650i A445633 seria 800 A434866

220	225	423	523	528	530	630	635	640	645i	650i	735	755i	760i	860i	e5	e6
✗	✗	✗	✓	✓	✓	✓	✓	✓	✓	✓	✓	✓	✓	✓	✗	✗

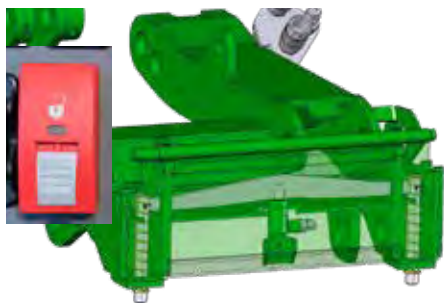

Hydrauliczne blokowanie narzędzia na wysięgniku

Hydrauliczna płyta montażowa umożliwia podłączanie i odłączanie narzędzia z poziomu kabiny. Hydrauliczny siłownik płyty przesuwania sworznie blokujące w pionie. Przełącznik znajduje się w prawej części panelu operatora.

500-640, 735, seria e A430622
645i, 650i A450469
755i, 760i A450470
seria 800 A434867

220	225	423	523	528	530	630	635	640	645i	650i	735	755i	760i	860i	e5	e6
✗	✗	✗	✓	✓	✓	✓	✓	✓	✓	✓	✓	✓	✓	✓	✓	✓

⊕ Standard ✓ Opcjonalnie ✗ Niedostępne



Joystick wielofunkcyjny (6 funkcji)

Dzięki dwóm przyciskom na joysticku sześćofunkcyjnym działa hydraulika pomocnicza (hydraulicznie napędzane narzędzia). To sprawia, że praca staje się szybsza, wygodniejsza i nie potrzeba dodatkowo wkładu siły przy ruchach ręką od joysticka do pomocniczej dźwigni sterującej hydrauliką, podczas obsługi narzędzi. Również można w tym samym czasie w razie potrzeby podnieść wysięgnik i skorygować pochylenie narzędzia.

seria 200 A36785 500-, seria e A35754
 seria 400 A35479

220	225	423	523	528	530	630	635	640	645i	650i	735	755i	760i	860i	e5	e6
✓	✓	✓	✓	✓	✓	✗	✗	✗	✗	✗	✗	✗	✗	✗	✓	✓



Joystick wielofunkcyjny (8 funkcji)

W ośmio-funkcyjnym joysticku zarówno hydraulika pomocnicza, jak i wysięgnik teleskopowy mogą być sterowane za pomocą przełączników na joysticku. Przyspiesza to zarówno załadunek, jak i pracę narzędzi napędzanych hydraulicznie.

630, 635, 640 A47829

220	225	423	523	528	530	630	635	640	645i	650i	735	755i	760i	860i	e5	e6
✗	✗	✗	✗	✗	✗	✓	✓	✓	⊖	⊖	⊖	⊖	⊖	⊖	✗	✗



Opticontrol® - pakiet dodatkowych funkcji joysticka

Opticontrol® umożliwia sterowanie zarówno funkcjami elektrycznymi, jak i hydraulicznymi osprzętu za pomocą przełączników sterowania. Wymaga to joysticka 6- lub 8-funkcyjnego w module ładującym. Opticontrol® przyspiesza działanie osprzętu, który ma dwie lub więcej funkcji hydraulicznych i elektrozawór do wyboru tych funkcji. Składa się z pakietu przełączników sterujących, które są montowane na dźwigni sterowania wysięgnikiem oraz przełącznika wyboru, który jest montowany na desce rozdzielczej ładowarki.

Gdy przełącznik znajduje się w pozycji OFF (wyłączone), funkcje elektryczne przystawki (np. elektryczne obracanie szczotki obrotowej, elektryczna pompa do zraszania wodą, elektryczny zawór wybierający itp.), są sterowane za pomocą przełączników kołkowych w zestawie przełączników sterujących. Gdy przełącznik znajduje się w pozycji ON (załączone), wszystkimi funkcjami hydraulicznymi osprzętu steruje się za pomocą przełączników na pakiecie przełączników sterujących (np. rotator hydrauliczny i cylinder hydrauliczny chwytaka do drewna, niezależna obsługa skrzydeł łyżki i pługów śnieżnych, funkcje w zestawie montażowym do mocowania kamienia itp.). Oznacza to, że operator może trzymać rękę na joysticku i płynnie a zarazem wygodnie kontrolować wszystkie funkcje przystawki. Jeśli ładowarka nie jest wyposażona w joystick z funkcją 6/8, tylko elektryczne funkcje osprzętu są obsługiwane za pomocą przełączników na zestawie przełączników sterowania. W Opticontrol® można również doposażyć maszynę już wyposażoną w pakiet przełączników sterowania.

seria 200 A36880 400-800, seria e A36878
 Modernizacja Opticontrol®, do ładowarek z pakietem przełączników sterowania osprzętem A437338

220	225	423	523	528	530	630	635	640	645i	650i	735	755i	760i	860i	e5	e6
✓	✓	✓	✓	✓	✓	✓	✓	✓	✓	✓	✓	✓	✓	✓	✓	✓

⊖ Standard ✓ Opcjonalnie ✗ Niedostępne



Kabel do pakietu dodatkowych funkcji elektrycznych

Ładowarki Avant produkowane przed 2016 r., w których gniazdo zespołu sterowania narzędziami nie jest na multyzłączu można zmodernizować za pomocą kabla adaptera. Montowany jest na multyzłączu i kabel zespołu sterowania narzędziami jest podłączany do kabla adaptera. Narzędzie można również zmodernizować, w razie potrzeby, za pomocą odpowiedniego kabla adaptera, patrz odwrotna strona. Dzięki kablowi adaptera zarówno przewody elektryczne, jak i hydrauliczne narzędzia są podłączone równocześnie za pomocą multyzłącza.

Kabel adaptera

A36869

220	225	423	523	528	530	630	635	640	645i	650i	735	755i	760i	860i	e5	e6
✗	✗	✓	✓	✓	✓	✓	✓	✓	✓	✓	✓	✓	✓	✓	✓	✓



Wyjście hydrauliczne z tyłu - zasilanie podwójne

Tylne przyłącze podwójnego działania hydraulicznego pomocniczej jest wyposażone w linię ciśnieniową i powrotną (w serii 400-800, R, e również w linię zbiornika) i umożliwia obsługę narzędzi hydraulicznych zamontowanych z tyłu, takich jak przyczepa samowyladowcza, rozsiewacz piasku itp.

seria 200*	A36871
seria 400	A34632
seria 500	A35881
630, 635, 640	A47774
645i, 650i	A449939
735	A444296
755i, 760i	A450467
seria 800	A434872
seria e	A434521

*) Niedostępne z napędem ręcznym)

220	225	423	523	528	530	630	635	640	645i	650i	735	755i	760i	860i	e5	e6
✓	✓	✓	✓	✓	✓	✓	✓	✓	✓	✓	✓	✓	✓	✓	✓	✓



Pakiet włączania sterowania przystawek instalowanych z tyłu

Za pomocą modułu przełączników można kontrolować funkcje elektryczne przystawek montowanych z tyłu. Przykładowo, do obsługi tylnego podnośnika hydraulicznego A427547 na ładowarce serii 700 z przymocowaną do niego przystawką (np. piaskarki A427150 i A424325). Inne zastosowania: obsługa elektrycznej pompy wody systemu zraszania wodą A37065 równiarki do parkuru i elektrycznego układu regulacyjnego A37301 obrotowego rozsiewacza piasku/soli. Zespół przełączników wyposażono w duży magnes, który umożliwia montaż w dowolnym miejscu w kabinie, na przykład na desce rozdzielczej. Gniazdo elektryczne znajduje się z tyłu ładowarki.

Pakiet włączania sterowania przystawek instalowanych z tyłu A431588

220	225	423	523	528	530	630	635	640	645i	650i	735	755i	760i	860i	e5	e6
✗	✗	✓	✓	✓	✓	✓	✓	✓	✓	✓	✓	✓	✓	✓	✗	✗



Dodatkowe, podwójne wyjście hydrauliczne z przodu (bez hydr z tyłu)

Oprócz standardowego przyłącza hydrauliki pomocniczej z przodu, wyposażonego w multyzłącze, ładowarka może być wyposażona w dodatkowe przyłącze podwójnego działania. Jest to gniazdo podwójnego działania (ciśnienie-powrót) wyposażone w konwencjonalne szybkozłączki. Jeśli zamontowane jest dodatkowe gniazdo z przodu, tylne gniazdo hydrauliczki dodatkowej nie jest możliwe i vice versa.

seria 400	A35504	735	A35477
seria 500, e	A35884	755i, 760i	A450468
630, 635, 640	A35462	seria 800	A434870
645i, 650i	A449940		

220	225	423	523	528	530	630	635	640	645i	650i	735	755i	760i	860i	e5	e6
✗	✗	✓	✓	✓	✓	✓	✓	✓	✓	✓	✓	✓	✓	✓	✓	✓



Funkcja "hydraulicznego dyferencjału"

Zawór zwalniania napędu kieruje przepływ oleju między lewym i prawym silnikiem hydraulicznym i ma to wpływ na siłę uciążu. Gdy zawór jest otwarty, olej hydrauliczny przepływa kolejno z silnika do silnika. Koła obracają się swobodnie i ładowarka pozostawia słabsze ślady na miękkich i wrażliwych powierzchniach. Gdy zawór jest zamknięty, olej hydrauliczny przepływa równolegle między dwoma silnikami, co działa podobnie jak blokada mechanizmu różnicowego. To poprawia przyczepność i siłę uciążu ładowarki.

220	225	423	523	528	530	630	635	640	645i	650i	735	755i	760i	860i	e5	e6
⊕	⊕	⊕	⊕	⊕	⊕	⊕	⊕	⊕	⊕	⊕	⊕	⊕	⊕	⊕	⊕	⊕

⊕ Standard ✓ Opcjonalnie ✗ Niedostępne



Zawór antypoślizgowy - 4WD

Zawór antypoślizgowy przełącza przepływ oleju między prawym i lewym silnikiem hydraulicznym (wymusza przepływ oleju między prawym i lewym silnikiem hydraulicznym) i poprawia jazdę na śliskich lub nierównych powierzchniach. Działanie zaworu antypoślizgowego zależy również od zaworu zwalniania napędu: gdy zawór zwalniania napędu jest zamknięty, zawór antypoślizgowy kieruje przepływ oleju do silników napędu na wszystkie cztery koła. Gdy zawór zwalniania napędu jest otwarty, zawór antypoślizgowy kieruje przepływ oleju tylko między kołami przednimi.

seria 200	A49548
seria 400	A34753
seria 500, 600	A424303
seria 700	A37362
seria 800	A434868
seria e	A444989

- 220
- 225
- 423
- 523
- 528
- 530
- 630
- 635
- 640
- 645i
- 650i
- 735
- 755i
- 760i
- 860i
- e5
- e6



Dodatkowy balast tylny, 29 kg

Dodatkowy balast tylny o wadze 29 kg montowany jest na zderzaku tylnym. Wyposażony jest w uchwyt i haki mocujące, więc łatwo można zamontować go na zderzaku oraz łączyć obciążniki ze sobą.

Dodatkowy balast tylny, 29 kg	A35957
-------------------------------	--------

- 220
- 225
- 423
- 523
- 528
- 530
- 630
- 635
- 640
- 645i
- 650i
- 735
- 755i
- 760i
- 860i
- e5
- e6

Standard Opcjonalnie Niedostępne



Tyłny balast boczny 2 x 40 kg

Tyłne obciążniki boczne są montowane za kołami tylnymi. Są montowane parami: jeden po lewej, a drugi po prawej stronie. Komplet obciążników waży 80 kg i przeznaczony jest głównie dla serii 400, ale może być montowany również na większych modelach Avanta.

Tyłny balast boczny 40 kg A36401

220	225	423	523	528	530	630	635	640	645i	650i	735	755i	760i	860i	e5	e6
✗	✗	✓	✓	✓	✓	✓	✓	✓	✓	✓	✓	✓	✓	✓	✓	✓



Tyłny balast boczny 2 x 90 kg

Tyłne obciążniki boczne są montowane za kołami tylnymi. Są montowane parami: jeden po lewej, a drugi po prawej stronie. Komplet obciążników waży 180 kg.

Tyłny balast boczny 2x90 kg A49063

220	225	423	523	528	530	630	635	640	645i	650i	735	755i	760i	860i	e5	e6
✗	✗	✗	✗	✓	✓	✓	✓	✓	✓	✓	✓	✓	✓	✓	✓	✓



Dociążenie kół -14 kg/szt.

Seria Avant 200 może być wyposażona w 14 kg obciążniki kół montowane na felgach za pomocą specjalnych śrub. Obniżają środek ciężkości maszyny i zwiększają jej ciężar, co poprawia stabilność i przyczepność ładowarki.

seria 200 A46584

220	225	423	523	528	530	630	635	640	645i	650i	735	755i	760i	860i	e5	e6
✓	✓	✗	✗	✗	✗	✗	✗	✗	✗	✗	✗	✗	✗	✗	✗	✗



Standard



Opcjonalnie



Niedostępne



Tylna płyta montażowa

Tylna płyta montażowa przeznaczona jest głównie do mocowania rozsiewacza piasku i soli A427150 i A424325 z tyłu maszyny. W seriach 700 i 800 można również zamontować rozsiewacz odśrodkowy A21183. Płyta jest sztywną płytą pionową, która się nie przechyla.

Płyta montażowa dla ładowarek 528/530 i 600 jest wyposażona w dwie śruby do mocowania osprzętu, natomiast płyta dla serii 700 i 800 jest wyposażona w system szybkiego mocowania Avant, a także w szybkozłączka hydrauliczne i węże hydrauliczne, w przypadku kiedy węże osprzętu nie są wystarczająco długie, aby osiągnąć opcjonalnego tylnego gniazda hydrauliki pomocniczej w ładowarce.

Podczas montowania narzędzi hydraulicznych ładowarka musi być wyposażona w opcjonalne, podwójne tylne wyjście hydrauliki pomocniczej.

528, 530 i seria 600	A433267
seria 700	A441613
seria 800	A441666

220	225	423	523	528	530	630	635	640	645i	650i	735	755i	760i	860i	e5	e6
✗	✗	✗	✗	✓	✓	✓	✓	✓	✓	✓	✓	✓	✓	✓	✗	✗

Tylny podnośnik hydrauliczny

Ten hydrauliczny podnośnik tylny jest montowany tylko w modelach Avant 700 i 800. Jest przeznaczony głównie do rozsiewacza piasku / soli A427150 i A424325 i może być montowany na maszynach serii 700 wyprodukowanych od stycznia 2019 r. oraz na maszynach serii 800. Tylny podnośnik można odchylić w dół o max. 95°, co oznacza, że rozsiewacz można przechylić w dół do pozycji poziomej i napełnić bezpośrednio z kupki piasku poprzez odwrócenie maszyny. Tylny podnośnik wymaga opcjonalnego, tylnego przyłącza hydraulicznego podwójnego działania i zespołu dodatkowych przełączników do sterowania przystawką dla przystawek montowanych z tyłu. Wybór pracy tylnego podnośnika i przystawki wykonuje się za pomocą dodatkowych przełączników. Urządzenia są sterowane dźwignią hydrauliki roboczej (lub przyciskami joysticka,

jeżeli jest zainstalowany). Siłowniki hydrauliczne wyposażone są w zawory zwrotne eliminujące ryzyko przypadkowego przesunięcia podnośnika.

seria 700	A427547
seria 800	A438490

220	225	423	523	528	530	630	635	640	645i	650i	735	755i	760i	860i	e5	e6
✗	✗	✗	✗	✗	✗	✗	✗	✗	✗	✗	✓	✓	✓	✓	✗	✗

Standard ✓ Opcjonalnie ✗ Niedostępne



Hak holowniczy przyczepy

Są dostępne dwa typy haków holowniczych przyczepy: zaczep kulowy 50 mm i zaczep kulowy 50 mm ze sworzniem holowniczym. Oba mogą być zamontowane na zderzaku tylnym lub dodatkowym balaście tylnym (29 kg). Ładowarki Avant serii 200 są standardowo wyposażone w zaczep kulowy 50 mm.

Zaczep kulowy A417323
Zaczep kulowy ze sworzniem A417337

220	225	423	523	528	530	630	635	640	645i	650i	735	755i	760i	860i	e5	e6
⊕	⊕	✓	✓	✓	✓	✓	✓	✓	✓	✓	✓	✓	✓	✓	✓	✓



Tylna osłona chłodnicy

Osłona tylna chroni tył maszyny i chłodnicę silnika. Jest przykręcana czterema śrubami i łatwo ją zamontować lub zdjąć. Osłona tylna jest wyposażona we wsporniki zaczepowe, co umożliwia równoczesne zamontowanie tylnych obciążników i/lub zaczepu przyczepy.

Tylna osłona chłodnicy A36572

220	225	423	523	528	530	630	635	640	645i	650i	735	755i	760i	860i	e5	e6
✗	✗	✗	✗	✓	✓	✓	✓	✓	✗	✗	✗	✗	✗	✗	✓	⊕



Skrzynka narzędziowa

Zamykana skrzynka narzędziowa jest montowana na zderzaku tylnym.

seria 700 A36573

220	225	423	523	528	530	630	635	640	645i	650i	735	755i	760i	860i	e5	e6
✗	✗	✗	✗	✗	✗	✗	✗	✗	✗	✗	✓	✓	✓	✗	✗	✗

⊕ Standard ✓ Opcjonalnie ✗ Niedostępne



Zestaw świateł roboczych na ramie ROPS

Zestaw świateł roboczych składa się z trzech lamp LED: 2 z przodu i 1 z tyłu. Dostępne są dwa typy lamp LED: 700 lumenów lub 2500 lumenów.

seria 200, 700 lumen	A36866
400-640, 735- i seria e, 700 lumen	A33916
400-640, 735- i seria e, 2500 lumen	A34917
645i, 650i, 755i, 760i, 860i, 700 lumen	A438520
645i, 650i, 755i, 760i, 860i, 2500 lumen	A438521
Zestaw lamp roboczych z czerwonymi światłami (dla pszczelarzy)	
400-735-, seria e i R, 400 lumen	A432730

- 220 ✔
- 225 ✔
- 423 ✔
- 523 ✔
- 528 ✔
- 530 ✔
- 630 ✔
- 635 ✔
- 640 ✔
- 645i ✔
- 650i ✔
- 735 ✔
- 755i ✔
- 760i ✔
- 860i ✔
- e5 ✔
- e6 ✔



Zestaw świateł roboczych na kabinie LX

Zestaw świateł roboczych może być również zamontowany na kabinie LX z lampami 700 lumenów lub 2500 lumenów.

500-640, 735, 700 lumen	A35732
500-640, 735, 2500 lumen	A35731

- 220 ✘
- 225 ✘
- 423 ✘
- 523 ✔
- 528 ✔
- 530 ✔
- 630 ✔
- 635 ✔
- 640 ✔
- 645i ✘
- 650i ✘
- 735 ✔
- 755i ✘
- 760i ✘
- 860i ✘
- e5 ✘
- e6 ✘



7-pinowe gniazdo przyczepy

7-pinowe gniazdo przyczepy znajduje się w tylnej części, przy zderzaku ładowarki. Dostępne jako opcja tylko z kompletem świateł drogowych.

400-600-, seria e	A48690
seria 700-800	A418817

- 220 ✘
- 225 ✘
- 423 ✔
- 523 ✔
- 528 ✔
- 530 ✔
- 630 ✔
- 635 ✔
- 640 ✔
- 645i ✔
- 650i ✔
- 735 ✔
- 755i ✔
- 760i ✔
- 860i ✔
- e5 ✔
- e6 ✔



Zestaw świateł drogowych

Zestaw świateł drogowych składa się z reflektorów przednich, kierunkowskazów i świateł ostrzegawczych. Montowany na ramie ROPS zestaw świateł drogowych dla serii 400-800 i e zawiera również tylną ścianę. To umożliwia zarejestrowanie do ruchu po drogach w niektórych krajach. Są różne wymagania w poszczególnych krajach, więc prosimy o kontakt z lokalnym przedstawicielem Avant.

seria 200	A36773
seria 400	A34614
seria 500-640, ROPS	A33912
seria e, ROPS, LED*	A434812
645i, 650i, ROPS	A449941
735, ROPS	A34235
755i, 760i, ROPS	A450471
seria 800, ROPS	A433228
500-640, Kabina LX	A35352
735, Kabina LX	A35355

*) wymaga dodatkowego zestawu akumulatorów 12 V A441250 na ładowarce

220	225	423	523	528	530	630	635	640	645i	650i	735	755i	760i	860i	e5	e6
✓	✓	✓	✓	✓	✓	✓	✓	✓	✓	✓	✓	✓	✓	✓	✓	✓



Lampa ostrzegawcza

Obrotowa lampa ostrzegawcza wyposażona jest w bardzo jasną lampę ksenonową. Jest mocowana na uchylnym gnieździe i łatwo ją zamontować lub zdjąć.

seria 200	A421008
400-640, 735	A34002
645i, 650i, 755i, 760i, 860i	A438530
seria e	A438358

220	225	423	523	528	530	630	635	640	645i	650i	735	755i	760i	860i	e5	e6
✓	✓	✓	✓	✓	✓	✓	✓	✓	✓	✓	✓	✓	✓	✓	✓	✓



Zestaw świateł ostrzegawczych

Zestaw świateł ostrzegawczych jest dostępny tylko dla kabin DLX zamiast świateł obrotowych.

Zestaw świateł ostrzegawczych A36739

220	225	423	523	528	530	630	635	640	645i	650i	735	755i	760i	860i	e5	e6
✗	✗	✗	✓	✓	✓	✓	✓	✓	✗	✗	✓	✗	✗	✗	✗	✗



Standard



Opcjonalnie



Niedostępne



Kabina L

Kabina L w ładowarce Avant jest doskonałym i ekonomicznym wyborem, jeśli operator chce ochrony przed deszczem, wiatrem i opadami śniegu. Znacznie poprawia komfort i warunki pracy operatora. Kabina montowana jest na standardowej ramie ROPS. Co oznacza gwarantowane bezpieczeństwo. Składa się z szyby przedniej (wyposażonej w wycieraczkę i spryskiwacz), prawej szyby bocznej i szyby tylnej. W kabinie L serii 200 dostępne są drzwi.

seria 200	A36681
Drzwi, kabina serii L 200	A37278
seria 400	A444002
seria 500-600,e,735	A443905
645i, 650i, 755i, 760i	A449937
seria 800	A439264

Kabina L wymaga długości wyższej o 50 mm 600/700 seria ROPS rama 500 i seria e.

220	225	423	523	528	530	630	635	640	645i	650i	735	755i	760i	860i	e5	e6
✓	✓	✓	✓	✓	✓	✓	✓	✓	✓	✓	✓	✓	✓	✓	✓	✓



Ściana tylna

Ściana tylna jest montowana na ramie ROPS. Zapewnia ochronę przed wiatrem i lekkim deszczem.

seria 400	A439184
seria 500, 600, 700, e	A49446
seria 800	A439193

Ściana tylna wymaga o 50 mm wyższej ramy ROPS serii 600/700 na ładowarkach 500, serii R i e.

220	225	423	523	528	530	630	635	640	645i	650i	735	755i	760i	860i	e5	e6
✗	✗	✓	✓	✓	✓	✓	✓	✓	✓	✓	✓	✓	✓	✓	✓	✓



Kabina LX

Kabina LX jest opcją ogrzewaną. Ma wszystkie cechy kabiny L z dodatkami drzwi i ogrzewania, co jeszcze bardziej poprawia komfort operatora w surowych warunkach pogodowych. W porze cieplejszej można łatwo zdjąć drzwi i szyby w razie potrzeby. Błotniki przednie są standardowym wyposażeniem - błotniki tylne są dostępne jako wyposażenie dodatkowe.

500-640, 735 A21517

220	225	423	523	528	530	630	635	640	645i	650i	735	755i	760i	860i	e5	e6
✗	✗	✗	✓	✓	✓	✓	✓	✓	✗	✗	✓	✗	✗	✗	✗	✗



Kabina DLX

DLX jest wyposażona w ogrzewanie, materiały dźwiękochłonne wewnątrz, filtr powietrza w kabinie, zestaw lamp roboczych LED, zestaw świateł drogowych oraz błotniki przednie i tylne. Klimatyzacja i zestaw świateł ostrzegawczych są dostępne jako opcja. Klimatyzator może być zamontowany na dachu lub za szybą tylną, jeśli wymagana jest mniejsza wysokość maszyny. Przestronna i ergonomiczna kabina DLX reprezentuje nowoczesny projekt kabin w najlepszym wydaniu.

Kabina DLX, 500-640	A21444
Kabina DLX, 735	A21465
Kabina DLX, AC (zamontowana z tyłu) 635/640	A21463
Kabina DLX, AC (zamontowana na dachu) 635/640	A21511

AC klimatyzacja dostępna 635 i 640.

220	225	423	523	528	530	630	635	640	645i	650i	735	755i	760i	860i	e5	e6
✗	✗	✗	✓	✓	✓	✓	✓	✓	✗	✗	✓	✗	✗	✗	✗	✗



Kabina GT

Całkowicie nowa kabina jest montowana z gumowymi mocowaniami na podwoziu, co oznacza eliminację do min. wibracji i niski poziom hałasu w kabinie. Widoczność tylnych kół jest lepsza dzięki większym tylnym szybm. Kabina jest standardowo wyposażona w ogrzewanie, dźwiękochłonne wnętrze, spryskiwacz i wycieraczkę szyby przedniej, filtr powietrza kabiny oraz błotniki przednie i tylne. Opcjonalne wyposażenie obejmuje klimatyzację, fotel z zawieszeniem pneumatycznym, zestaw do ruchu drogowego, zestaw świateł roboczych, radio, 4 światła ostrzegawcze (2 szt. migających świateł LED nad przednią szybą, 2 szt. nad tylnymi szybami) i obrotowe światło ostrzegawcze.



Kabina GT, 645i, 650i	A449936
Kabina GT, 755i, 760i	A444539
Kabina GT, seria 800	A436732
Zestaw oświetlenia roboczego w kabinie: 2 z przodu, 1 z tyłu, LED 700 lumenów	A438528
Zestaw oświetlenia roboczego w kabinie: 2 z przodu, 1 z tyłu, LED 2500 lumenów	A438539
Zestaw sygnalizacji świetlnej na kabinie, 645i, 650i	A449942
Zestaw sygnalizacji świetlnej na kabinie, seria 700	A450924
Zestaw sygnalizacji świetlnej na kabinie, seria 800	A438524
A / C (klimatyzacja) na kabinie, chłodnica z tyłu	A438326
Fotel pneumatyczny (wraz z przedłużeniem oparcia)	A449717
Cztery światła ostrzegawcze, w kabinie	A438538
(2 szt. Diod LED nad przednią szybą, 2 szt. nad tylnymi szybami)	
Obrotowe światło ostrzegawcze	A438530
Radio, bluetooth	A438587

220	225	423	523	528	530	630	635	640	645i	650i	735	755i	760i	860i	e5	e6
✗	✗	✗	✗	✗	✗	✗	✗	✗	✓	✓	✗	✓	✓	✓	✗	✗



Standard



Opcjonalnie



Niedostępne



Ostony HD

Ostony HD są wykonane z poliwęglanu bardzo odpornego na uderzenia i o dużej wytrzymałości na rozciąganie. Mogą wytrzymać uderzenia na placu budowy i wytrzymają nawet skakanie po nich. Są tak samo błyszczące jak standardowe ostony ABS.

423	A425274
523 ROPS rama	A425275
523 LX/DLX	A425276
R seria	A36142
528/530, 600 seria ROPS, bez błotników tylnych	A36080
528/530, 600 seria ROPS & błotniki tylne	A36081
528/530, 600 seria LX/DLX, bez błotników tylnych	A35670
528/530, 600 seria LX/DLX & błotniki tylne	A35669
seria e	A439250

645i, 650i:	
ROPS/ Kabina L	A449946
Kabina GT	A449944

Seria 700:	
735 ROPS/ Kabina L	A439142
735 LX/DLX 12" ogumienie	A439143
735 LX/DLX 15" ogumienie	A439145
755i/760i ROPS i Kabina L	A449945
755i/760i Kabina GT	A449943

Seria 800:	
ROPS	A438664
Kabina GT	A438665

220	225	423	523	528	530	630	635	640	645i	650i	735	755i	760i	860i	e5	e6
✗	✗	✓	✓	✓	✓	✓	✓	✓	✓	✓	✓	✓	✓	✓	✓	✓

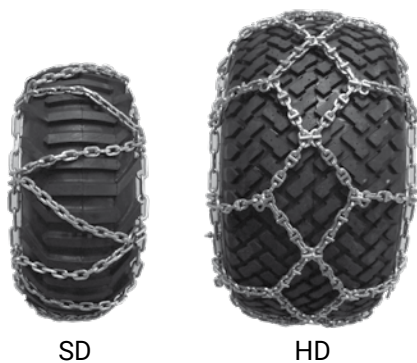

Łańcuchy śniegowe

Dostępne są łańcuchy śniegowe dla opon różnej wielkości. Zapewniają doskonałą przyczepność na śliskich, ośnieżonych i oblodzonych powierzchniach. Mogą być zakładane na wszystkich kołach lub tylko na przednich lub tylnych. Dostępne w sprzedaży parami.

5x10 TR, para SD	64055
23x8.50-12, para SD	64746
23x8.50-12, para HD	64455
23x10.50-12, para HD	64745
26x12.00-12, para HD	64973
320/60-12, para HD	65603
320/55-15, para HD	65722
27x8.50-15, para SD	65723
380/55-17, para HD	A445685

220	225	423	523	528	530	630	635	640	645i	650i	735	755i	760i	860i	e5	e6
✗	✗	✗	✓	✓	✓	✓	✓	✓	✓	✓	✓	✓	✓	✓	✓	✓



Podgrzewacz silnika

Podgrzewacz silnika ułatwia rozruch w niskich temperaturach otoczenia, oszczędza silnik i redukuje zużycia paliwa podczas uruchamiania, gdy jest zimno.

seria 200, radiacja	A420503
423/523, blok	A425277
528, 530, 630, 635, 640, 735, blok	A410648
645i, 650i, blok	A449947
755i, 760i, 860i, blok	A419474

220	225	423	523	528	530	630	635	640	645i	650i	735	755i	760i	860i	e5	e6
✓	✓	✓	✓	✓	✓	✓	✓	✓	✓	✓	✓	✓	✓	✓	✗	✗



Katalizator spalin

Zamiast standardowego tłumika może być zamontowany dowolny katalizator. Zredukuje to emisję spalin silnika diesla. W przypadku silnika V1505CRT, katalizator jest zintegrowany z filtrem cząstek stałych. Silniki Kohler KDI posiadają katalizator w standardzie.

423, 523	A424843
528, 530, 630, 635, 640	A35513
735	A439833

220	225	423	523	528	530	630	635	640	645i	650i	735	755i	760i	860i	e5	e6
✗	✗	✓	✓	✓	✓	✓	✓	✓	⊕	⊕	✓	⊕	⊕	⊕	✗	✗



Ręczne sterowanie kierunkiem jazdy w joysticku

Sterowanie ręczne umożliwia jazdę ładowarką do przodu-do tyłu za pomocą przełącznika na joysticku zamiast pedałów. Sterowanie joystickiem jest proporcjonalne, podobnie jak pedały: im bardziej przełącznik jest obrócony, tym szybsza jazda maszyny. Można używać sterowania joystickiem lub standardowych pedałów jazdy; wyboru sterowania joystickiem lub pedałami jazdy dokonuje się przełącznikiem na tablicy rozdzielczej.

seria 200	A37093
400-640, 735	A37287

220	225	423	523	528	530	630	635	640	645i	650i	735	755i	760i	860i	e5	e6
✓	✓	✓	✓	✓	✓	✓	✓	✓	✗	✗	✓	✗	✗	✗	✗	✗

⊕ Standard ✓ Opcjonalnie ✗ Niedostępne



Podstawka tylna

Podstawka tylna jest montowana na zderzaku tylnym za pomocą śrub.

Podstawka tylna A35453

220	225	423	523	528	530	630	635	640	645i	650i	735	755i	760i	860i	e5	e6
✗	✗	✓	✓	✓	✓	✓	✓	✓	✓	✓	✗	✗	✗	✗	✓	✓



Dźwiękowy sygnalizator cofania

Daje głośny dźwiękowy sygnał ostrzegawczy podczas cofania.

seria 200	A421116
seria 400 i e	A410739
523, 528, 530, 630, 635, 640, 735	A439980
645i, 650i, 755i, 760i, 860i	A438525
seria e	A446428

220	225	423	523	528	530	630	635	640	645i	650i	735	755i	760i	860i	e5	e6
✓	✓	✓	✓	✓	✓	✓	✓	✓	✓	✓	✓	✓	✓	✓	✓	✓



A423161



A423091

Mocowanie transportowe piast kół

Urządzenie to ułatwia przymocowanie ładowniki na przyczepie, samochodzie ciężarowym itp. Dwa modele: piasty z sześcioma śrubami (400 i serii R) i piasty na 5/10 śrub koła (500-700 i serii e).

Piasty z sześcioma śrubami	A423161
Piasty na 5/10 śrub koła	A423091

220	225	423	523	528	530	630	635	640	645i	650i	735	755i	760i	860i	e5	e6
✗	✗	✓	✓	✓	✓	✓	✓	✓	✓	✓	✓	✓	✓	✓	✓	✓

Standard ✓ Opcjonalnie ✗ Niedostępne



Mocowanie transportowe tylne i boczne

Może być zamontowane na zderzaku tylnym i/lub za kołami tylnymi. Ułatwia przymocowanie ładowarki na przyczepie, itp.

400-800- i seria e

A418746

220	225	423	523	528	530	630	635	640	645i	650i	735	755i	760i	860i	e5	e6
✗	✗	✓	✓	✓	✓	✓	✓	✓	✓	✓	✓	✓	✓	✓	✓	✓



Zestaw do podnoszenia maszyn z ramą ROPS

Zestaw zawiera wszystkie niezbędne zawiesia i instrukcje podnoszenia ładowarki wyposażonej w ramę ROPS.

200-800- i seria e

A418706

220	225	423	523	528	530	630	635	640	645i	650i	735	755i	760i	860i	e5	e6
✓	✓	✓	✓	✓	✓	✓	✓	✓	✓	✓	✓	✓	✓	✓	✓	✓



Zestaw do podnoszenia maszyn z kabinami LX/DLX

Zestaw zawiera wszystkie niezbędne łańcuchy, haki, wsporniki i instrukcje podnoszenia ładowarki wyposażonej z kabiną LX/DLX.

seria 500-700

A417352

220	225	423	523	528	530	630	635	640	645i	650i	735	755i	760i	860i	e5	e6
✗	✗	✗	✓	✓	✓	✓	✓	✓	✗	✗	✓	✗	✗	✗	✗	✗



Pokrowiec częściowy

Pokrowiec częściowy chroni tablicę rozdzielczą przed deszczem, śniegiem, pyłem i brudem. Pokrowiec częściowy przykrywa cały pulpit przyrządów, koło kierownicy i fotel kierowcy.

seria 200 65435
400-800- i seria e 65436

- 220
- 225
- 423
- 523
- 528
- 530
- 630
- 635
- 640
- 645i
- 650i
- 735
- 755i
- 760i
- 860i
- e5
- e6



Pokrowiec transportowy

Chroni całą ładowarkę Avant podczas transportu na otwartej przyczepie lub ciężarówce. Wykonany jest z czarnej, mocnej tkaniny odpornej na czynniki atmosferyczne, która chroni maszynę przed deszczem, śniegiem i brudem. Dostarczany jest z trwałą torbą.

seria 200 65477
400-600- i seria e 65478
seria 700 65479

- 220
- 225
- 423
- 523
- 528
- 530
- 630
- 635
- 640
- 645i
- 650i
- 735
- 755i
- 760i
- 860i
- e5
- e6



Najazdy aluminiowe

Lekkie aluminiowe najazdy dzięki ażurowej konstrukcji. Są łatwe w obsłudze. Maksymalne obciążenie 2250 kg.

Najazdy aluminiowe 65447

- 220
- 225
- 423
- 523
- 528
- 530
- 630
- 635
- 640
- 645i
- 650i
- 735
- 755i
- 760i
- 860i
- e5
- e6



Standard



Opcjonalnie



Niedostępne



Kabel adaptera 12 V

Kabel przyłączeniowy montowany w gniazdku 12V w ładowarkach serii 300-800 i 200 serii 1. Posiada złącze, do którego można podłączyć wtyczkę zapalniczki, na przykład gdy używana jest ładowarka telefonu.

400-800- i seria e 65645

- | | | | | | | | | | | | | | | | | |
|-----|-----|-----|-----|-----|-----|-----|-----|-----|------|------|-----|------|------|------|----|----|
| 220 | 225 | 423 | 523 | 528 | 530 | 630 | 635 | 640 | 645i | 650i | 735 | 755i | 760i | 860i | e5 | e6 |
| ✗ | ✗ | ✓ | ✓ | ✓ | ✓ | ✓ | ✓ | ✓ | ✓ | ✓ | ✓ | ✓ | ✓ | ✓ | ✓ | ✓ |



Wtyczka adaptera 12 V

Wtyczka adaptera do gniazdka 12 V, pasuje zarówno do mniejszego gniazdka 12 V w maszynach serii 300-800 jak i do większego gniazdka w 200 serii 2. Do tego adaptera można podłączyć przewody elektryczne dowolnego urządzenia elektrycznego 12V (np. ładowarkę akumulatora).

Wtyczka adaptera 12 V 66286

- | | | | | | | | | | | | | | | | | |
|-----|-----|-----|-----|-----|-----|-----|-----|-----|------|------|-----|------|------|------|----|----|
| 220 | 225 | 423 | 523 | 528 | 530 | 630 | 635 | 640 | 645i | 650i | 735 | 755i | 760i | 860i | e5 | e6 |
| ✓ | ✓ | ✓ | ✓ | ✓ | ✓ | ✓ | ✓ | ✓ | ✓ | ✓ | ✓ | ✓ | ✓ | ✓ | ✓ | ✓ |



Zestaw akumulatorów e5

Kompletny zespół akumulatora dla ładowarek Avant e5 wykonany w technologii AGM, 285 Ah, 48 V.

Zestaw akumulatorów e5 A432383

- | | | | | | | | | | | | | | | | | |
|-----|-----|-----|-----|-----|-----|-----|-----|-----|------|------|-----|------|------|------|----|----|
| 220 | 225 | 423 | 523 | 528 | 530 | 630 | 635 | 640 | 645i | 650i | 735 | 755i | 760i | 860i | e5 | e6 |
| ✗ | ✗ | ✗ | ✗ | ✗ | ✗ | ✗ | ✗ | ✗ | ✗ | ✗ | ✗ | ✗ | ✗ | ✗ | ✓ | ✗ |

Dodatkowy zestaw zasilający 12 V, seria e



Seria Avant e jest wyposażona w układ elektryczny 48 V; dodatkowo zasilacz 12 V podający prąd np. do standardowych świateł przednich 12 V i opcjonalnych zestawów świateł roboczych, które działają tylko wtedy, gdy układ elektryczny ładowarki jest uruchamiany za pomocą wyłącznika zapłonu. Istnieją jednak opcje dla serii e, które wymagają stałego prądu elektrycznego 12 V: na przykład awaryjne kierunkowskazy w zestawie świateł drogowych muszą działać również przy wyłączonym układzie elektrycznym. W tym celu dostępny jest dodatkowy zestaw zasilający 12 V jako opcja dla serii e. Składa się z akumulatora 12 V / 2,9 Ah oraz zasilacza 12 V. Zasilacz zaspokaja normalne zapotrzebowanie na prąd 12 V, a akumulator jest potrzebny do zasilania krótkich prądów szczytowych (np. gdy jednocześnie włączonych jest kilka urządzeń 12 V) oraz stałego prądu do zestawu świateł drogowych. Dodatkowy zestaw zasilający jest niezbędny do zestawu świateł drogowych A434812 i jest zalecany również wtedy, gdy seria e jest wyposażona w osprzęt, który jest wyposażony w urządzenie elektryczne 12 V, np. siłownik elektryczny.

Dodatkowy zestaw zasilający 12 V A441250

220	225	423	523	528	530	630	635	640	645i	650i	735	755i	760i	860i	e5	e6
✗	✗	✗	✗	✗	✗	✗	✗	✗	✗	✗	✗	✗	✗	✗	✓	✓

Szybka ładowarka akumulatorów, e6



Szybka ładowarka znacznie przyspiesza ładowanie akumulatora litowo-jonowego e6 w porównaniu ze standardowo wbudowaną ładowarką akumulatora 230 V / 10 A. Dostępne są dwa modele: ładowarka 400 V / 16 A i bardziej wydajna ładowarka 400 V / 32A. Czas ładowania baterii 16A od 0 do 100% przy pełnym prądzie wynosi ok. 2 godziny, a przy prądzie ładowania 32A około 1 godziny. Dobrym sposobem jest ładowanie baterii, gdy pozostało jakieś 20% pojemności - następnie doładowanie do 80% co zajmuje około 30 minut za pomocą ładowarki 32A. Prostownik do szybkiego ładowania akumulatora jest zamontowany na stojaku, dzięki czemu można go w razie potrzeby łatwo przemieszczać. Stojak jest wyposażony w uchwyt Avant szybkiego działania z tyłu, otwory na widły wózka na dole i zaczepy do podnoszenia na górze.

Szybka ładowarka akumulatorów, e6, 400V/16A A426117*

Szybka ładowarka akumulatorów, e6, 400V/32A A425411*

*)wraz z podstawą

220	225	423	523	528	530	630	635	640	645i	650i	735	755i	760i	860i	e5	e6
✗	✗	✗	✗	✗	✗	✗	✗	✗	✗	✗	✗	✗	✗	✗	✗	✓



Standard



Opcjonalnie



Niedostępne



Łyżka standardowa

Łyżki standardowe Avânt są zaprojektowane tak, aby operator mógł widzieć przednią krawędź z siedzenia kierowcy, co zapewnia szybkie i łatwe załadunek i opróżnianie. Brak płyt wzmacniających wewnątrz łyżki, przeszkadzających podczas załadunku i opróżniania, pozwala przy lekkim pochyleniu do przodu pod niewielkim kątem na łatwe i całkowite opróżnianie ze wszystkich rodzajów materiałów.

Długość łyżki została zoptymalizowana w celu zapewnienia jak najlepszego napełnienia. Wąskie otwory w górnej części łyżki z grillem siatkowym, zapewniają lepszą widoczność i zapobiegają spadaniu kamieni w kierunku operatora. Dostępne z krawędzią prostą i zębami. Dostępna również płyta ochronna zębów.

- ✓ **Uniwersalna - nadaje się niemal do każdej pracy**
- ✓ **Doskonała widoczność przedniej krawędzi łyżki.**
- ✓ **Brak płyt wzmacniających wewnątrz łyżki - łatwe napełnianie i opróżnianie**
- ✓ **Duży zakres pochylenia**
- ✓ **Ostra krawędź tnąca wykonana z wysokiej wytrzymałości i odpornej na ścieranie stali**



Opcja:
 Oślona zębów 105 cm A417347
 Oślona zębów 115 cm A420132
 Oślona zębów 130 cm A417320

Szerokość	Krawędź	Pojemność	Waga	Kod produktu
900 mm	Prosta	190 l	62 kg	A36711
900 mm	Z zębami	190 l	72 kg	A36716
1050 mm	Prosta	150 l	50 kg	A36702*
1050 mm	Prosta	240 l	73 kg	A36710
1050 mm	Z zębami	240 l	83 kg	A36780
1150 mm	Prosta	260 l	78 kg	A36709
1150 mm	Z zębami	260 l	91 kg	A36779
1300 mm	Prosta	300 l	86 kg	A36698
1300 mm	Z zębami	300 l	98 kg	A36778
1350 mm	Prosta	310 l	90 kg	A36996
1350 mm	Z zębami	310 l	102 kg	A36997

*) A36702 to standardowa łyżka do Avânt 200 serii 2 - wymiary i wagę dopasować do udźwigu. Łyżki szersze do Avânt 200 serii 2 stosować tylko do materiałów lekkich.

220	225	225LPG	313S	320S	320S+	420	423	520	523	525LPG	528	530	630	635	640	645I	650I	735	745	750	755I	760I	860I	R20	R28	R35	e5	e6
✓	✓	✓	✓	✓	✓	✓	✓	✓	✓	✓	✓	✓	✓	✓	✓	✓	✓	+	+	+	+	+	✗	✓	✓	✓	✓	✓



łyżka standardowa HD

Standardowe łyżki HD Avant są dostępne w różnych szerokościach, począwszy od 1300 mm. Są one wykonane z mocniejszych materiałów, są cięższe i mają większą pojemność od łyżek standardowych. To czyni z nich idealne narzędzie dla trudniejszych robót ziemnych i do przeładunku cięższych materiałów. łyżki standardowe HD najlepiej nadają się do Avant serii 600, 700 i 800.

Inne funkcje są takie same jak w łyżkach standardowych: dobra widoczność krawędzi dolnej, wewnątrz bez dodatkowych wzmocnień, co zapewnia przy przechyleniu do przodu pod niewielkim kątem, łatwe i całkowite opróżnianie z wszystkich rodzajów materiałów.

- ✔ łyżki ciężkie HD do bardziej wymagających prac ziemnych i magazynowania/przymowania materiału
- ✔ Doskonała widoczność krawędzi dolnej łyżki z fotela operatora
- ✔ Brak płyt wzmocniających wewnątrz łyżki – łatwe napełnianie i opróżnianie
- ✔ Wysoka siła odpajania gruntu
- ✔ Ostra krawędź tnąca wykonana z wysokiej wytrzymałości i odpornej na ścieranie stali



Szerokość	Krawędź	Pojemność	Waga	Kod produktu
1300 mm	Prosta	370 l	126 kg	A36713
1450 mm	Prosta	420 l	138 kg	A36712
1600 mm	Prosta	460 l	150 kg	A36535
1600 mm XL	Prosta	600 l	190 kg	A437578

220	225	225LPG	318S	320S	320S+	420	423	520	523	525LPG	528	530	630	635	640	645I	650I	735	745	750	755I	760I	860I	R20	R28	R35	e5	e6	
✗	✗	✗	✗	✗	✗	✗	✗	✗	✗	✗	+	+	✔	✔	✔	✔	✔	✔	✔	✔	✔	✔	✔	✔	✗	+	✔	✗	✗

✔ Dla tych modeli + Do przystosowania ✗ Nie dla tych modeli



Łyżka do materiałów lekkich

Łyżka do materiałów lekkich przeznaczona jest do ładowania np. śniegu, zboża, zrębków i innych lekkich materiałów.

Krawędzie łyżki są dłuższe i wyższe niż w łyżce standardowej, a to niewątpliwie przyczynia się do większej efektywności pracy. Brak płyt wzmacniających wewnątrz łyżki, przeszkadzających podczas załadunku i opróżniania, pozwala przy lekkim pochyleniu do przodu pod niewielkim kątem na łatwe i całkowite opróżnianie ze wszystkich rodzajów materiałów.

- ✓ **Szybkie i łatwe przenoszenie materiałów lekkich**
- ✓ **Doskonała widoczność przedniej krawędzi łyżki**
- ✓ **Brak płyt wzmacniających wewnątrz łyżki - łatwe napełnianie i opróżnianie**
- ✓ **Wysoka tylna ściana zapobiega spadaniu materiału poza łyżkę oraz gwarantuje wysoką pojemność**
- ✓ **Ostra krawędź tnąca wykonana z odpornej na ścieranie stali o wysokiej wytrzymałości**



Szerokość	Pojemność	Waga	Kod produktu
1150 mm	490 l	125 kg	A36715
1300 mm	560 l	135 kg	A36714

220	225	225LPG	313S	320S	320S+	420	423	520	523	525LPG	528	530	630	635	640	645I	650I	735	745	750	755I	760I	860I	R20	R28	R35	e5	e6	
✗	✗	✗	+	✓	✓	✓	✓	✓	✓	✓	✓	✓	✓	✓	✓	✓	✓	✓	✓	✓	✓	✓	✓	+	✓	✓	✓	✓	✓

łyżka do materiałów lekkich XL

Łyżka XL do materiałów lekkich to narzędzie o wysokiej zdolności i najlepiej nadaje się do Avant serii 600, 700 i 800. Jest przeznaczona do załadunku i transportu materiałów lekkich, takich jak wióry, zrębki, mulcz, śnieg itp. Dość istotnym atutem jest brak blach wzmacniających wewnątrz łyżki, które to przeszkadzały podczas załadunku i opróżniania. Niewielkie pochylenie zapewnia łatwe i kompletne opróżnianie z wszelkiego rodzaju materiałów nawet w trudnych warunkach.

- ✔ **Duża objętość**
- ✔ **Brak blach wzmacniających wewnątrz łyżki**
- ✔ **Wytrzymała konstrukcja**
- ✔ **Przeznaczona dla większych ładowarek Avant**
- ✔ **łyżka do materiałów lekkich XXL do serii 800**



Szerokość	Wysokość	Pojemność	Waga	Kod produktu
1450 mm	870 mm	710 l	155 kg	A36703
1600 mm	880 mm	800 l	175 kg	A36476
1800 mm	880 mm	900 l	195 kg	A36343

łyżka do materiałów lekkich XXL do serii 800:

Szerokość	Wysokość	Pojemność	Waga	Kod produktu
1800 mm	1060 mm	1300 l	255 kg	A437601
2000 mm	1060 mm	1450 l	275 kg	A435096

Nowość

	220	225	225LPG	313S	320S	320S+	420	423	520	523	525LPG	528	530	630	635	640	645i	650i	735	745	750	755i	760i	860i	R20	R28	R35	e5	e6	
XL	✗	✗	✗	✗	✗	✗	✗	✗	✗	✗	✗	✗	✗	✔	✔	✔	✔	✔	✔	✔	✔	✔	✔	✔	+	+	+	+	+	+
XXL	✗	✗	✗	✗	✗	✗	✗	✗	✗	✗	✗	✗	✗	✗	✗	✗	✗	✗	✗	✗	✗	✗	✗	✔	✗	✗	✗	✗	✗	✗

✔ Dla tych modeli + Do przystosowania ✗ Nie dla tych modeli



Łyżka “4w1” wielofunkcyjna

Może być użyta jako normalna łyżka, spychacz, równiarka czy chwytak. Łyżkę otwiera się przez uniesienie dolnej części za pomocą dwóch siłowników hydraulicznych, zlokalizowanych w tylnej części łyżki. Umożliwia to ładowanie, niwelowanie i zbieranie kamieni, pniaków itp. Inną korzyścią otwieranej dolnej części jest to, że łyżka może być opróżniana na wyższym poziomie przez jej otworek, a nie przez krawędź górną.

Dostępne z krawędzią prostą lub z zębami.

- ✓ **Narzędzie dla małej architektury i użytkownika terenów zielonych**
- ✓ **Wszechstronna łyżka nadająca się do wielu różnych zadań na różnych etapach pracy**
- ✓ **Ogrodnictwo, budownictwo, brukarstwo**



Opcja:

Osłona zębów 115 cm A420132
 Osłona zębów 130 cm A417320
 Osłona zębów 145 cm A417321
 Osłona zębów 160 cm A419977
 Osłona zębów 180 cm A446914

Krawędź	Szerokość	Pojemność	Waga	Kod produktu
Prosta	1100 mm	155 l	152 kg	A21245
Prosta	1280 mm	170 l	175 kg	A21156
Prosta	1450 mm HD	300 l	246 kg	A428472
Prosta	1600 mm HD	330 l	257 kg	A36906
Prosta	1800 mm HD	370 l	286 kg	A446413
Z zębami	1100 mm	155 l	162 kg	A21249
Z zębami	1280 mm	170 l	185 kg	A21184
Z zębami	1450 mm HD	300 l	258 kg	A428508
Z zębami	1600 mm HD	330 l	267 kg	A37248
Z zębami	1800 mm HD	370 l	300 kg	A446873

220	225	225LPG	313S	320S	320S+	420	423	520	523	525LPG	528	530	630	635	640	645I	650I	735	745	750	755I	760I	860I	R20	R28	R35	e5	e6	
✗	✗	✗	+	+	+	✓	✓	✓	✓	✓	✓	✓	✓	✓	✓	✓	✓	✓	✓	✓	✓	✓	✓	✓	✓	✓	✓	✓	✓



łyżka wysokiego załadunku

Łyżka jest dobrym wyborem jeżeli chcemy osiągnąć maksymalną wysokość wyładunku. Łyżka wyposażona jest w siłownik hydrauliczny, który popycha ją uchylając do przodu. Dzięki temu wysokość wyładunku jest wyższa niż przy łyżce standardowej.

Max. wysokość przechyłu w przypadku serii 200 wynosi 1680 mm, w serii 400-600 z wysięgnikiem teleskopowym około 3100 mm (w zależności od rozmiaru opon), w serii 700 około 3500 mm, a w serii 800 aż do 4000 mm.

- ✔ **Duża wysokość wyładunku**
- ✔ **Większa objętość niż przy standardowej łyżce – doskonale nadaje się do załadunku lekkich i luźnych materiałów**



Szerokość	Pojemność	Waga	Kod produktu
1050 mm	150 l	120 kg	A2631
1280 mm	350 l	160 kg	A2824

220	225	225LPG	313S	320S	320S+	420	423	520	523	525LPG	528	530	630	635	640	645I	650I	735	745	750	755I	760I	860I	R20	R28	R35	e5	e6	
✔	✔	✔	✔	✔	✔	✔	✔	✔	✔	✔	✔	✔	✔	✔	✔	✔	✔	✔	✔	✔	✔	✔	✔	+	✔	✔	✔	✔	✔

✔ Dla tych modeli

+ Do przystosowania

✘ Nie dla tych modeli



Łyżka wysokiego załadunku XL

Duża łyżka wysokiego załadunku posiada większą objętość załadunku - doskonale nadaje się do ładowania materiałów lekkich. Jest doskonałym narzędziem do ładowania śniegu, załadunku zrębków i przy załadunku materiałów w zakładach utylizacji itp. Przechyłanie odbywa się za pomocą dwóch siłowników hydraulicznych, dzięki temu opróżnianie łyżki jest możliwe również przy maksymalnym obciążeniu. Wysyp następuje przy użyciu dwóch siłowników (po 1 z każdej strony) – oznacza to łatwość użytkowania nawet przy maksymalnym zapelnieniu łyżki. Przednia część łyżki nie posiada żadnych wzmacniających elementów, co pozwala na swobodną pracę podczas zarówno ładowania łyżki, jak i jej opróżniania. Oznacza to również mniejszy wydatek siły ładowarki podczas ładowania oraz zapewnienie opróżnienia łyżki w stu procentach podczas wyładunku materiału.

- ✓ **Duża objętość łyżki umożliwia sprawny załadunek materiałów lekkich**
- ✓ **Max. wysokość przechyłu tak wysoka jak 4 m (z serią 800)**
- ✓ **Brak elementów wzmacniających wewnątrz narzędzia – wydajne ładowanie i opróżnianie łyżki**
- ✓ **Łyżka wysokiego załadunku 1450 mm dostępna dla serii 500**



Szerokość	Pojemność	Waga	Kod produktu
1450 mm	720 l	270 kg	A36841
1800 mm	900 l	320 kg	A21273

220	225	225LPG	313S	320S	320S+	420	423	520	523	525LPG	528	530	630	635	640	645I	650I	735	745	750	755I	760I	860I	R20	R28	R35	e5	e6	
✗	✗	✗	✗	✗	✗	✗	✗	+	+	+	+	+	+	+	+	+	+	+	+	+	+	+	+	+	+	+	+	+	+



łyżka z chwytakiem zębowym

Narzędzie to łączy w sobie łyżkę standardową z chwytakiem i dlatego nadaje się do wielu rodzajów pracy. Może być używane do załadunku i transportu: gałęzi, wiórów, kompostu, słomy, obornika, odpadów z budowy itp. Może być również wykorzystywane jako normalna łyżka z chwytakiem ustawionym w pozycji pionowej.

- ✓ Uniwersalna łyżka do obsługi luźnych materiałów
- ✓ Większe modele XL z dwoma siłownikami przeznaczone specjalnie dla serii 700 i 800



Szerokość	Waga	Kod produktu
900 mm	130 kg	A36304
1050 mm	146 kg	A36316
1300 mm	168 kg	A36323

łyżka z chwytakiem zębowym XL dla serii 700 i 800:

Szerokość	Waga	Kod produktu
1300 mm	270 kg	A441963
1450 mm	288 kg	A441946
1600 mm	305 kg	A439086

Opcja:
Zestaw płyt bocznych do łyżek z chwytakiem zębowym XL A439112

	220	225	225LPG	313S	320S	320S+	420	423	520	523	525LPG	528	530	630	635	640	645i	650i	735	745	750	755i	760i	860i	F20	F28	F35	e5	e6	
Standard	+	+	+	✓	✓	✓	✓	✓	✓	✓	✓	✓	✓	✓	✓	✓	✓	✓	✓	✓	✓	✓	✓	✓	+	✓	✓	✓	✓	✓
XL	×	×	×	×	×	×	×	×	×	×	×	+	+	+	+	+	+	+	+	✓	✓	✓	✓	✓	✓	×	+	+	+	+

✓ Dla tych modeli + Do przystosowania × Nie dla tych modeli



Łyżka z podwójnym chwytakiem do rozbiórek

Jest to silne i wszechstronne narzędzie dedykowane głównie do prac takich jak rozbiórki czy przewóz odpadów budowlanych. Jego trwałość zapewnia materiał, z którego został stworzony - Hardox.

Narzędzie to występuje w dwóch wariantach: 1300 mm lub 1050 mm, które posiadają podwójny chwytak oraz 900 mm, który posiada pojedynczy chwytak umiejscowiony centralnie.

- ✓ **Uniwersalna łyżka z dwoma niezależnie napędzanymi hydraulicznie chwytakami, do rozbiórek i budów.**
- ✓ **Wszechstronna łyżka z dwoma chwytakami hydraulicznymi (1300 mm i 1050 mm) i jednym (900 mm) do prac rozbiórkowych i budowlanych**
- ✓ **Wytrzymała konstrukcja, chwytaki HARDOX.**

Szerokość	Waga	Kod produktu
900 mm	155 kg	A441014
1050 mm	205 kg	A37465
1300 mm	225 kg	A37535



- 220 225 225LPG 313S 320S 320S+ 420 423 520 523 525LPG 528 530 630 635 640 645I 650I 735 745 750 755I 760I 860I R20 R28 R35 e5 e6



Chwytnak korzeni

Chwytnak do korzeni znajduje szerokie zastosowanie w przemyśle leśnym, a także w zadaniach wymagających obsługi odpadów różnego typu. Wyposażony jest w taki sam uchwyt jak szczęki wyburzeniowe, jednak z dolną częścią wykonaną z wytrzymałych stalowych prętów. Chwytnak umożliwia:

- o łatwe chwytnie i przenoszenie gałęzi, pni, kamieni i innych odpadów
- o wrywanie korzeni z podłoża
- o podczas przenoszenia pni, gałęzi, itp., pozostałości gleby i inne zanieczyszczenia opadają na podłoże pomiędzy prętami → podczas podawania drewna do rębaka, rębak pozostaje czysty

Dostępne dwa modele: szerokość 1300 mm z dwoma hydraulicznie napędzanymi chwytnakami oraz węższy model 900 mm z jednym chwytnakiem. Siłowniki hydrauliczne i węże chwytnaka są odpowiednio zabezpieczone metalowymi osłonami.

- ✔ **Wszechstronna przystawka do obsługi drewna i odpadów różnego typu**
- ✔ **Zęby umożliwiają wrywanie korzeni z gleby**



Szerokość	Waga	Kod produktu
900 mm	132 kg	A440857
1300 mm	185 kg	A37537

	220	225	225LPG	313S	320S	320S+	420	423	520	523	525LPG	528	530	630	635	640	645i	650i	735	745	750	755i	760i	860i	F20	F28	F35	e5	e6	
900	✔	✔	✔	✔	✔	✔	✔	✔	✔	✔	✔	✔	✔	✔	✔	✔	✔	✔	✔	✔	✔	✔	✔	✔	✔	✔	✔	✔	✔	✔
1300	✘	✘	✘	+	+	+	+	+	✔	✔	✔	✔	✔	✔	✔	✔	✔	✔	✔	✔	✔	✔	✔	✔	✔	✔	✔	✔	✔	

✔ Dla tych modeli + Do przystosowania ✘ Nie dla tych modeli



Łyżka wyrównująca

Nowa mocna konstrukcja łyżki wyrównującej Avant jest dokładnie przemysłana. Łyżka ma ostrą krawędź tylną, co sprawia, że wyrównywanie powierzchni w czasie jazdy ładowarki do tyłu jest bardzo łatwe.

Dodatkowo dłuższa krawędź boczna łyżki umożliwia operatorowi doskonałą widoczność przedniej krawędzi i pozwala na łatwiejszą pracę przy wyrównywaniu terenu, załadunku i opróżnianiu. Nowe łyżki wyrównujące są solidniejsze i całkowicie gładkie wewnątrz, co sprawia, że napełnianie i opróżnianie są łatwiejsze. Są one również większe od wcześniejszych modeli.

- ✓ **Doskonała widoczność przedniej krawędzi łyżki**
- ✓ **Ostra tylna krawędź umożliwia dokładne poziomowanie podczas jazdy do tyłu**
- ✓ **Solidna, mocna konstrukcja**
- ✓ **Większe łyżki XL przeznaczone wyłącznie dla serii 700/800**



Szerokość	Pojemność	Waga	Kod produktu
1450 mm	250 l	175 kg	A36717
1600 mm	280 l	190 kg	A36706
Nowość 1600 mm XL	590 l	230 kg	A445616
Nowość 1800 mm XL	665 l	250 kg	A443761

	220	225	225LPG	313S	320S	320S+	420	423	520	523	525LPG	528	530	630	635	640	645i	650i	735	745	750	755i	760i	860i	R20	R28	R35	e5	e6
Std.	✗	✗	✗	✗	✗	✗	✗	✗	✓	✓	✓	✓	✓	✓	✓	✓	✓	✓	✓	✓	✓	✓	✓	✓	✓	✓	✓	✓	✓
XL	✗	✗	✗	✗	✗	✗	✗	✗	+	+	+	+	+	+	+	+	+	+	+	+	+	+	+	+	+	+	+	+	+

Widły do palet

To idealne narzędzie do podnoszenia różnych materiałów na paletach. Rozstaw wideł można regulować dzięki szybkim mechanizmom blokady. Widły wykonane są z kutej stali o wysokiej wytrzymałości i zaprojektowane zgodnie ze standardem ISO2330.

Avant to doskonałe urządzenie do obsługi ładunków dzięki precyzyjnemu sterowaniu oraz kontroli jazdy. W porównaniu do tradycyjnego wózka widłowego, podnośnik Avant jest optymalnym rozwiązaniem do prac wykonywanych na zewnątrz w terenie, tak zimą, jak i latem.

- ✔ **Doskonałe pole widzenia zarówno na narzędzie, jak i na miejsce pracy sprawia, że praca z widłami do palet jest precyzyjna i łatwa**
- ✔ **Widły do palet są użytecznym narzędziem na placu budowy, w gospodarstwach czy w ogrodnictwie, jako narzędzia do przenoszenia palet**
- ✔ **Narzędzie może być obracane pod kątem dzięki adapterom przechyłu, co ułatwia np. opróżnianie zbiorników z materiałem lekkim lub płynnym. (patrz str. 180)**

Model	Długość wideł	Max udźwig	Waga	Kod produktu
Regular	850 mm	1000 kg	90 kg	A21047
HD	1100 mm	1400 kg	115 kg	A21039
XHD	1200 mm	2000 kg	140 kg	A36589

Opcja:
 Ramka ochronna mocowana na widłach do palet A36346
 Wspornik obrotowy, regulowany A441445
 (zapobiega spadaniu pudeł z wideł podczas ich obracania i opróżniania za pomocą płyty obrotowej A424406)

- 220
- 225
- 225LPG
- 319S
- 320S
- 320S+
- 420
- 423
- 520
- 523
- 525LPG
- 528
- 530
- 630
- 635
- 640
- 645I
- 650I
- 735
- 745
- 750
- 755I
- 760I
- 860I
- R20
- R28
- R35
- e5
- e6

✔ Dla tych modeli + Do przystosowania ✘ Nie dla tych modeli



Widły do palet z przesuwnem hydraulicznym

Hydrauliczny przesuwnik umożliwia operatorowi do przybliżenia lub oddalenia ładunku od maszyny. System umożliwia również przesuwanie widel na boki: w lewo lub w prawo. Obie te funkcje sterowane prosto z kabiny operatora umożliwiają wybranie optymalnego rozłożenia obciążenia transportowanego ładunku. Wszystkie operacje mogą być obsługiwane z pozycji operatora. Widły do palet z hydraulicznym przesuwnem posiadają w standardzie ramkę (kratę) zabezpieczającą większe ładunki pod kątem stabilności, chroniąc przy tym operatora.

- ✓ **Hydrauliczny przesuwn boczny i regulowany rozstaw widel**
- ✓ **Rama (krata) montowana jest na dwóch śrubach i występuje jako standard wyposażenia narzędzia**
- ✓ **Dostępne dwa modele: 1100 mm oraz 1200 mm o max. udźwigu 2000 kg**



Model	Standard	XL
Długość widel	1100 mm	1200 mm
Max udźwig	2000 kg	2000 kg
Frame width	1105 mm	1550 mm
Waga	190 kg	225 kg
Kod produktu	A449516	A442071

Opcjonalny Opticontrol® jest zalecany w ładowarce.

	220	225	225LPG	313S	320S	320S+	420	423	520	523	525LPG	528	530	630	635	640	645i	650i	735	745	750	755i	760i	860i	R20	R28	R35	e5	e6	
Std.	✗	✗	✗	✗	✗	✗	✗	✗	✓	✓	✓	✓	✓	✓	✓	✓	✓	✓	✓	✓	✓	✓	✓	✓	✓	✓	✓	✓	✓	✓
XL	✗	✗	✗	✗	✗	✗	✗	✗	+	+	+	+	+	+	+	+	+	+	+	+	+	+	+	+	+	+	+	+	+	



Nowość

Nakładki na widły do palet

Istnieją dwa dostępne typy nakładek dla widel do palet (dla istniejących 1100 mm oraz 1200 mm).

Instalacja polega na wsunięciu nakładek na widły i zablokowaniu ich śrubą.

Nakładki ogrodnicze służą do przewozu większych roślin z dużą bryłą korzeniową. Stabilność rośliny ulega znacznej poprawie podczas transportu i zmniejsza ryzyko uszkodzenia bryły. Dla wykorzystania pełnego potencjału narzędzia, zaleca się montaż na widłach do palet wyposażonych w hydrauliczną regulację.

Nakładki rolnicze pozwalają natomiast transportować różnej wielkości bale kiszonki.

✔ **Nakładki można montować na widłach do palet o numerach katalogowych: A21039, A36589, A36279, A449516 i A442071**

	Nakładki ogrodnicze	Nakładki rolnicze
Długość	1356 mm	1325 mm
Waga	57 kg	27 kg
Kod produktu	A444929	A448768



Nakładki ogrodnicze



Nakładki rolnicze

- 220
- 225
- 225LPG
- 319S
- 320S
- 320S+
- 420
- 423
- 520
- 523
- 525LPG
- 528
- 530
- 630
- 635
- 640
- 645I
- 650I
- 735
- 745
- 750
- 755I
- 760I
- 860I
- R20
- R28
- R35
- e5
- e6

✔ Dla tych modeli + Do przystosowania ✘ Nie dla tych modeli



Zasobnik

Zasobnik Avant jest bardzo przydatnym narzędziem do zbiórki odpadów, transportu, składowania i opróżniania. Łyżka przypomina pojemnik skipowy. Zasobnik posiada nogi podporowe, dzięki którym może swobodnie stać na gruncie.

- ✔ **Załadunek, transport, opróżnianie jest bardzo łatwe.**
- ✔ **Kółka samonastawne w opcji**
- ✔ **Podpory zamiast kół dostępne jako opcja - podpory podnoszą tył i opuszczają przód tyżki o ok. 100 mm, co ułatwia opróżnianie np. taczki do wiadra**



Opcja:

A418506 Kółka samonastawne, 4 szt.

(zwiększają wysokość zasobnika o 165 mm)

A420800 Kółka samonastawne, opony pneumatyczne, 4 szt.

(zwiększą wysokość zasobnika o 235 mm)

A420537 Podpórki, 4 szt.

A421005 Wsporniki do podnoszenia, 4 szt.

Szerokość	Pojemność	Waga	Kod produktu
880 mm	630 l	115 kg	A36588
1280 mm	950 l	145 kg	A36595

220	225	225LPG	313S	320S	320S+	420	423	520	523	525LPG	528	530	630	635	640	645I	650I	735	745	750	755I	760I	860I	R20	R28	R35	e5	e6		
✗	✗	✗	✔	✔	✔	✔	✔	✔	✔	✔	✔	✔	✔	✔	✔	✔	✔	✔	✔	✔	✔	✔	✔	✔	✔	✔	✔	✔	✔	✔

Żuraw teleskopowy

Żuraw teleskopowy jest bardzo skutecznym i wszechstronnym narzędziem przeznaczonym do podnoszenia ładunków. Bezstopniowe wysuwanie oraz wsuwanie wysięgnika pozwala na podnoszenie w miejscach, w których w innym przypadku byłoby to trudne do osiągnięcia. Kompaktowa konstrukcja wysięgnika sprawia, że praca jest bezpieczna i łatwa.

Żuraw teleskopowy wyposażony jest w obrotowy hak podnośnika.

- ✓ **Doskonały zasięg od przednich kół wynoszący 3 m**
- ✓ **Maksymalna wysokość podnoszenia z serią 800 to 5,22 m**
- ✓ **Wszechstronne narzędzie do podnoszenia różnych ładunków w różnych miejscach pracy**



Max. długość ramienia	1900 mm
Min. długość ramienia	1300 mm
Wysokość podnoszenia*	5,22 m
Maks. ciężar dla AVANT serii 800*	500 kg
Maks. ciężar dla AVANT serii 700*	400 kg
Maks. ciężar dla AVANT serii 600*	300 kg
Maks. ciężar dla AVANT serii 500*	250 kg
Max. wysięg*	3,05 m
Waga	110 kg
Kod produktu	A21342

*) Wysięgnik teleskopowy ładowarki oraz żurawia maksymalnie wysunięte

220	225	225LPG	313S	320S	320S+	420	423	520	523	525LPG	528	530	630	635	640	645I	650I	735	745	750	755I	760I	860I	R20	R28	R35	e5	e6
✗	✗	✗	✗	✗	✗	✗	✗	✓	✓	✓	✓	✓	✓	✓	✓	✓	✓	✓	✓	✓	✓	✓	✓	✓	✓	✓	✓	✓



Hydrauliczny hak holowniczy

Hak holowniczy zawiera hydrauliczną regulację wysokości zaczepu, co ułatwia podłączenie przyczepy w różnych wysokościach i warunkach gruntowych. Hak uniwersalny jest wyposażony zarówno w kulę 50 mm, jak i w sworzeń holowniczy.

Uwaga: Wymaga gniazda podwójnego działania hydrauliki pomocniczej z tyłu ładowarki.

- ✓ **Wyposażony w zaczep uniwersalny: kula 50mm /sworzeń**
- ✓ **Pionowa regulacja wysokości zaczepu 250 mm**
- ✓ **Siłownik hydrauliczny wyposażony w zawór blokujący**
- ✓ **Może być zamontowany na serii 400-800**



Regulacja wysokości	250 mm
Waga	30 kg
Kod produktu	A36518

220 225 225LPG 318S 320S 320S+ 420 423 520 523 525LPG 528 530 630 635 640 645I 650I 735 745 750 755I 760I 860I R20 R28 R35 e5 e6

✗ ✗ ✗ ✗ ✗ ✗ ✗ ✓ ✗ ✗

✓ Dla tych modeli + Do przystosowania ✗ Nie dla tych modeli



Zaczep kulowy z przodu

Urządzenie pozwala na łatwe manewrowanie przyczepą (również z zamontowaną platformą do podnoszenia) oraz przewożenie łodzi itp. na parkingach i w wąskich uliczkach. Dzięki doskonałej widoczności zaczep ułatwia sprzężenie z przyczepą. Wystarczy podjechać kulą pod zaczep przyczepy i podnosząc wysięgnik fadowarki zablokować go w sprzęgle.

Wyposażony w zaczep uniwersalny: kula 50mm /sworzeń.

- ✔ **Łatwiejszy sposób zaczepienia przyczepy do fadowarki etc.**
- ✔ **Najlepsze możliwe pole widzenia przyczepy umożliwia bardzo precyzyjne prowadzenie w ciasnych miejscach**
- ✔ **Łatwy i szybki montaż do Avant**



Waga	Kod produktu
34 kg	A35592

220	225	225LPG	313S	320S	320S+	420	423	520	523	525LPG	528	530	630	635	640	645I	650I	735	745	750	755I	760I	860I	R20	R28	R35	e5	e6		
✔	✔	✔	✔	✔	✔	✔	✔	✔	✔	✔	✔	✔	✔	✔	✔	✔	✔	✔	✔	✔	✔	✔	✔	✔	✔	✔	✔	✔	✔	✔



Skrzynia narzędziowa

Ta solidna i wszechstronna skrzynia narzędziowa montowana na płycie szybkiego montażu ładowarki może być transportowana do miejsca pracy. Płaska i wzmocniona pokrywa może być wykorzystywana jako stół warsztatowy i można również zamontować na niej imadło.

Pokrywa jest wyposażona w siłowniki gazowe i może być zamknięta za pomocą kłódki. Cztery uchwyty do podnoszenia zamontowane są za pomocą śrub na bocznych ścianach. Mogą być one usunięte, jeśli jest to konieczne. Skrzynia jest wyposażona w uchwyty do podnoszenia wózkiem widłowym.

Skrzynię można uzupełnić różnymi narzędziami podręcznymi. Utrzymuje wewnątrz narzędzia w dobrym stanie i jest łatwa do podnoszenia i przeniesienia.

- ✓ **Przestronna, zamykana skrzynia na przykład na narzędzia ręczne**
- ✓ **Łatwa do podnoszenia i transportu ładowarką Avat**
- ✓ **Płaska wzmocniona pokrywa może być używana jako stół warsztatowy**
- ✓ **Może być wyposażona w imadło śrubowe**



Pojemność	550 l
Waga	160 kg
Kod produktu	A21689

220	225	225LPG	313S	320S	320S+	420	423	520	523	525LPG	528	530	630	635	640	645I	650I	735	745	750	755I	760I	860I	R20	R28	R35	e5	e6	
+	+	+	✓	✓	✓	✓	✓	✓	✓	✓	✓	✓	✓	✓	✓	✓	✓	✓	✓	✓	✓	✓	✓	✓	✓	✓	✓	✓	✓

Spychacz ostrokrawędziowy 1400

Wyposażony w hydraulicznie regulowany kąt natarcia, lemiesz spycharki jest idealnym narzędziem do odsnieżania, robót ziemnych i podobnych miejsc pracy, w których materiały muszą być szybko usunięte.

Dzięki bardziej zgątej niż w poprzednim modelu powierzchni, nowy lemiesz spycharki 1400 efektywniej usuwa spychany materiał na boki. Wysokość ostrza, przedłużenia i krawędzie tnące są takie same, jak w poprzednim modelu. Hydrauliczny obrót i sprężyny są w wyposażeniu standardowym.

Spychacz wyposażony jest standardowo w dwie stałe płozy podporowe.

- ✓ **Ekonomiczny lemiesz, doskonale nadający się do usuwania śniegu.**
- ✓ **Zwalniający mechanizm sprężynowy poprawiający bezpieczeństwo**
- ✓ **Dwie solidne płozy ślizgowe w standardzie - zmniejszają zużycie tarczy i poprawiają zwrotność**



Szerokość spychacza	1400 mm
Kąt obrotu	±30 deg
Waga	125 kg
Wysokość spychacza	380 mm
Kod produktu	A36649

Opcje:

Boczne przedłużki 2 x 180 mm (mogą być montowane jako zbierające lub zgarniające)
 A36651 - ostrze do cięcia lodu A32315, Przedłużenie krawędzi cięcia 180 mm A413823,
 ostrze gumowe A32383 i przedłużenie 180 mm A48870

Zestaw płyt blokujących (blokada zwalniania sprężyny ostrza) A443915

220	225	225LPG	318S	320S	320S+	420	423	520	523	525LPG	528	530	630	635	640	645i	650i	735	745	750	755i	760i	860i	R20	R28	R35	e5	e6
✓	✓	✓	✓	✓	✓	✓	✓	✓	✓	✓	✓	✓	✓	✓	✓	✓	✓	+	+	+	+	+	+	✓	✓	✓	✓	✓
✓ Dla tych modeli											+ Do przystosowania		✗ Nie dla tych modeli															



Spychacz ostrokrawędziowy 2000/2500

Wyposażony w hydraulicznie regulowany kąt natarcia, lemiesz spycharki jest idealnym narzędziem do odśnieżania, robót ziemnych i podobnych miejsc pracy, w których materiały muszą być szybko usunięte. Oferowany lemiesz 2000/2500 to zupełnie nowy projekt. Ostrze jest wyższe i bardziej zakrzywione, dzięki czemu skuteczniej przenosi materiał. Obrótowa hydrauliczna tarcza, spężyna i płózy ślizgowe są standardowym wyposażeniem, jak wcześniej. Przedłużki 2 x 310 mm, które mogą być montowane w pozycji prostej lub zgarniającej. Całkowicie nowy system pływający pozwala ostrzu unosić się pionowo, co sprawia, że praca na nierównych powierzchniach jest znacznie łatwiejsza i bardziej efektywna. Ostrze może unosić się na boki $\pm 10^\circ$. System pływający można regulować ręcznie w trzech różnych pozycjach:

- 1) Możliwość swobodnego kołysania - zarówno w pionie, jak i na boki
- 2) Pływanie na boki tylko $\pm 10^\circ$, bez pływania pionowego (taki sam system jak wcześniej w spychaczach 2000 i 2500 mm, skok lemieszka pozostaje nadal w spychaczach 1400 mm)
- 3) Szywna pozycja - zarówno w pionie, jak i na boki pływanie zablokowane śrubami

Opcje Spychacz ostrokrawędziowy 2000:

- A417437 Ostrze skrobaka lodu, zestaw dla głównego lemieszka i rozszerzeń
- A417441 Gumowa krawędź, zestaw dla głównego lemieszka i rozszerzeń
- A417345 Koła podporowe 2 szt.

Opcje Spychacz ostrokrawędziowy 2500:

- A417729 Ostrze skrobaka lodu, zestaw dla głównego lemieszka i rozszerzeń
- A417672 Gumowa krawędź, zestaw dla głównego lemieszka i rozszerzeń
- A417345 Koła podporowe 2 szt.

- ✓ **Wyposażony w dwie solidne płózy, które zmniejszają zużycie krawędzi i poprawiają zwrotność.**
- ✓ **Solidna konstrukcja i wyższe ostrze niż w spychaczu 1400mm do efektywniejszego spychania**
- ✓ **Wszechstronny lemiesz, wydajny na dużych powierzchniach, ale również zajmujący mało miejsca w wąskim połozeniu**
- ✓ **Opcjonalnie dostępne koła podporowe, zamiast płóz - utrzymują one stałą wysokość roboczą, bardziej do stosowania podczas pracy na delikatnych powierzchniach**

Model	2000	2500
Szerokość spychacza	1390 mm główne ostrze + przykręcane poszerzenie 2x310 mm	1840 mm główne ostrze + przykręcane poszerzenie 2x310 mm
Kąt obrotu	± 30 deg	± 30 deg
Waga	215 kg	232 kg
Wysokość spychacza	590 mm	590 mm
Kod produktu	A36123	A36251

	220	225	225LPG	313S	320S	320S+	420	423	520	523	525LPG	528	530	630	635	640	645i	650i	735	745	750	755i	760i	860i	R20	R28	R35	e5	e6	
2000	✗	✗	✗	+	+	+	✓	✓	✓	✓	✓	✓	✓	✓	✓	✓	✓	✓	✓	✓	✓	✓	✓	✓	✓	✓	✓	✓	✓	✓
2500	✗	✗	✗	✗	✗	✗	+	+	+	+	+	+	+	+	+	+	+	+	+	+	+	+	+	+	+	+	+	+	+	+

Pług do śniegu

Pług śnieżny Avant to uniwersalne narzędzie do odśnieżania. Składa się z dwóch niezależnych od siebie hydraulicznie regulowanych lemiesz. Kąt natarcia i konfiguracja sterowane za pomocą przełącznika z siedzenia operatora. Oba lemiesz posiadają mechanizmy uwalniania sprężyny w dolnej części tarczy, które chronią pług w przypadku kolizji z twardą przeszkodą. Mechanizm pływający na płycie montażowej gwarantuje, że ostrze jest najbliżej, jak to możliwe powierzchni roboczej.

Pługi śnieżne V1600, V1800 i V2400 posiadają:

- Pionowy system pływający (lepszy niż poprzedni czworokątny)
- Dobrze zakrzywione ostrze - skutecznie przesuwają śnieg na bok
- Płyty podporowe w standardzie
- W dolnej części płaskie, w górnej zaokrąglone ostrze tnące ze standardowym rozstawem otworów 305mm, wykonanej jest z wytrzymałej i odpornej na ścieranie stali.

Opcje:

- Ostrza skrobaka lodu, zestaw, pług śnieżny V1600 A453070
- Ostrza skrobaka lodu, zestaw, pług śnieżny V1800 A36817
- Ostrza skrobaka lodu, zestaw, pług śnieżny V2400 A36818
- Gumowa krawędź, zestaw do lemiesz V1600 A453068
- Gumowa krawędź, zestaw do lemiesz V1800 A37173
- Gumowa krawędź, zestaw do lemiesz V2400 A37171

- ✓ **Nowy pionowy system pływający (lepszy od starego czworobocznego systemu pływającego)**
- ✓ **Bardziej zakrzywione powierzchnie lemiesz - efektywniej przenosi śnieg na boki**
- ✓ **Płyty podporowe w standardzie**

Model	V1600	V1800	V2400
Szerokość	1310-1600 mm	1510-1840 mm	2020-2450 mm
Szerokość całkowita (z płaskimi zakrzywionymi/skrobakami do lodu)	1370-1660 mm	1570-1900 mm	2080-2510 mm
Kąt natarcia	±35 deg	±35 deg	±35 deg
Waga	210 kg	330 kg	390 kg
Wysokość spychacza	736 mm	770 mm	770 mm
Kod produktu	A451470	A36795	A36796

Opcjonalny Opticontrol® jest wymagany w ładowarce, jeśli lemiesz mają być sterowane niezależnie (wymaga również 6 lub 8 funkcyjnego joysticka na ładowarce).

	220	225	225LPG	313S	320S	320S+	420	423	520	523	525LPG	528	530	630	635	640	645i	650i	735	745	750	755i	760i	860i	R20	R28	R35	e5	e6	
V1600	✗	✗	✗	✗	✗	✗	✗	✗	✗	✗	✗	✗	✗	✗	✗	✗	✗	✗	✗	✗	✗	✗	✗	✗	✗	✗	✗	✗	✗	✗
V1800	✗	✗	✗	✗	✗	✗	✗	✗	✗	✗	✗	✗	✗	✗	✗	✗	✗	✗	✗	✗	✗	✗	✗	✗	✗	✗	✗	✗	✗	✗
V2400	✗	✗	✗	✗	✗	✗	✗	✗	✗	✗	✗	✗	✗	✗	✗	✗	✗	✗	✗	✗	✗	✗	✗	✗	✗	✗	✗	✗	✗	✗

✓ Dla tych modeli + Do przystosowania ✗ Nie dla tych modeli



Łyżka ze skrzydłami bocznymi

Łyżka z regulowanymi skrzydłami bocznymi przeznaczona jest głównie do odśnieżania. Sterowane niezależnie skrzydła boczne pozwalają na wszechstronne wykorzystanie łyżki bez jakichkolwiek problemów tak na dużych obszarach, gdzie śnieg musi być przemieszczony na długich dystansach, jak również na małych powierzchniach.

Przy użyciu łyżki z ruchomymi skrzydłami bocznymi można przepchnąć za jednym razem dużą ilość śniegu. Rozkładane lekko do przodu skrzydła pozwalają na zgarnięcie 2-3 razy więcej śniegu od łyżki podstawowej. Z opcjonalnym układem Opticontrol® dwa skrzydła można obracać niezależnie lub jednocześnie, co czyni obsługę łatwą, również w obszarach małych i zamkniętych.

- ✓ **Large volume bucket**
- ✓ **Two models: 1350 mm and 1800 mm with 560 l and 800 l capacity respectively**
- ✓ **Niezależnie sterowane skrzydła boczne.**
- ✓ **Maksymalna szerokość robocza 3,0 m**
- ✓ **Z opcjonalnym układem Opticontrol® dwa skrzydła można obracać niezależnie lub jednocześnie**



Opcja:

Ostrza skrobaka lodu, zestaw, Łyżka 1350	A452317
Ostrza skrobaka lodu, zestaw, Łyżka 1800	A436345
Płyty ścierne, zestaw, Łyżka 1350	A452513
Płyty ścierne, zestaw, Łyżka 1800	A435499

Nowość

Typ	1350	1800
Pojemność	560 l	800 l
Szerokość	1350 - 2655 mm	1800 - 3010 mm
Waga	342 kg	380 kg
Kod produktu	A452096	A435885

Opcjonalny Opticontrol® jest wymagany w ładowarce, jeśli skrzydła mają być sterowane niezależnie (wymaga również 6 lub 8 funkcyjnego joysticka na ładowarce).

	220	225	225LPG	313S	320S	320S+	420	423	520	523	525LPG	528	530	630	635	640	645i	650i	735	745	750	755i	760i	860i	F20	F28	F35	e5	e6
1350	✗	✗	✗	✗	✗	✗	✗	✗	✗	✗	✗	✓	✓	✓	✓	✓	✓	✓	✓	✓	✓	✓	✓	✓	+	✓	✓	+	+
1800	✗	✗	✗	✗	✗	✗	✗	✗	✗	✗	✗	✓	✓	✓	✓	✓	✓	✓	✓	✓	✓	✓	✓	✓	✗	✓	✓	+	+



Pług śnieżny Zoom

Nowy typ pługu do odśnieżania z prostym lemieszem głównym i dwoma skrzydłami, które można płynnie wysuwać i wysuwać za pomocą dwóch siłowników hydraulicznych. Dzięki temu uzyskuje się kilka szerokości roboczych, czyniąc urządzenie bardzo elastycznym.

Pług posiada również płyty końcowe zawieszane przegubowo, które można obrócić w stronę podłoża. Umożliwia to szybkie i wydajne zbieranie śniegu. Gdy płyty końcowe są obrócone w górę, pług działa jak konwencjonalna spycharka. Płyty końcowe są obciążone sprężynami, które pozwalają na podążanie za ukształtowaniem terenu. Pług śnieżny Zoom wymaga opcjonalnego Opticontrol® na ładowarce. Wysuwaniem i wsuwaniem skrzydeł oraz obracaniem lemiesza steruje się za pomocą przełączników panelu dodatkowego sterowania. Skrzydła można wysuwać pojedynczo lub wspólnie. Szerokość robocza regulowana jest płynnie w zakresie 1,35 – 2,35 m. Rury teleskopowe skrzydeł bocznych wyposażone są w bezserwisowe wolframowe ślizgi. Zapewniono również blokadę bezpieczeństwa zwalniającą lemiesz na górnym złączu, jednak ponieważ jest on ustawiony pionowo, na przeszkodach terenu nie następuje blokowanie.

Wzmocnione mocowanie Pługa Zoom jest wyposażone w osobny system pływający o parametrach podanych poniżej. Sam pług natomiast ma możliwość obrotu załączanego hydraulicznie o około 30 stopni (dwa siłowniki) jak również posiada sprężynę pozwalającą narzędziu na wychył do przodu przy pokonywaniu przeszkody, a następnie powrót do pozycji wyjściowej. Ostrze do cięcia lodu jest w tym przypadku wyposażeniem standardowym.

Opcja:

Prosta krawędź tnąca A437891
Gumowa krawędź A431475

- ✓ **Hydraulicznie wysuwany lemiesz umożliwia odśnieżanie małych terenów, parkingów, itp.**
- ✓ **Dwa skrzydła można wysuwać pojedynczo lub wspólnie.**
- ✓ **Szerokość robocza regulowana jest płynnie w zakresie 1,35 – 2,35 m.**
- ✓ **Zawieszane przegubowo, składane płyty końcowe umożliwiają wydajne zbieranie i usuwanie śniegu**
- ✓ **Hydraulicznie regulowany kąt pracy $\pm 30^\circ$, sprężyna odbijająca, pionowy dystans 135 mm, poziomy dystans 7,5°**

Szerokość robocza	1350-2350 mm
Szerokość maks.	1460-2460 mm
Długość maks.	993 mm
Kąt obrotu lemiesza	$\pm 30^\circ$
Pionowy dystans	135 mm
Poziomy dystans	$\pm 7,5^\circ$
Waga	535 kg
Kod produktu	A450707

Ładowarka wymaga opcjonalnego Opticontrol®.

220	225	225LPG	318S	320S	320S+	420	423	520	523	525LPG	528	530	630	635	640	645I	650I	735	745	750	755I	760I	860I	R20	R28	R35	e5	e6	
✗	✗	✗	✗	✗	✗	✗	✗	✗	✗	✗	✓	✓	✓	✓	✓	✓	✓	✓	✓	✓	✓	✓	✓	✓	✗	✓	✓	+	+
✓ Dla tych modeli											+ Do przystosowania		✗ Nie dla tych modeli																



Zgarniarka do lodowisk

Zgarniarka ta jest przeznaczona wyłącznie do konserwacji lodowisk hokejowych i torów łyżwiarskich. Dzięki dużej szerokości roboczej (3000 mm) i hydraulicznemu obrotowi lemieszki czyszczenie lodowiska odbywa się łatwo i szybko. Ostry i zakrzywiony lemiesz usuwa lód i śnieg szybko i skutecznie.

- ✓ **Szybkie i łatwe usuwanie lodu i śniegu z lodowisk hokejowych i torów łyżwiarskich**
- ✓ **Duża szerokość robocza (3000 mm)**
- ✓ **Obrót hydrauliczny lemieszki o $\pm 30^\circ$**
- ✓ **Gumowy zderzak rolkowy po prawej stronie ostrza chroni ostrze i lodowisko podczas pracy w pobliżu ściany lodowiska**



Szerokość	3000 mm
Wysokość	722 mm
Długość	775 mm
Kąt obrotu	$\pm 30^\circ$
Waga	145 kg
Kod produktu	A37346

220	225	225LPG	318S	320S	320S+	420	423	520	523	525LPG	528	530	630	635	640	645i	650i	735	745	750	755i	760i	860i	R20	R28	R35	e5	e6	
✓	✓	✓	✗	✗	✗	✓	✓	✓	✓	✓	✓	✓	✓	✓	✓	✓	✓	✓	✓	✓	✓	✓	✓	✓	✓	✓	✓	✓	✓

✓ Dla tych modeli + Do przystosowania ✗ Nie dla tych modeli



Pług wirnikowy

Wyrzutnik śniegu to wydajne narzędzie do usuwania śniegu wyposażone w zaawansowaną technologię. Największą różnicą w stosunku do wcześniejszych modeli jest otwarta konstrukcja: rama i komin wyrzutowy są zaprojektowane w taki sposób, że występuje minimalna powierzchnia pasywna, która może zakłócać ruch śniegu. Oznacza to wydajne odśnieżanie – ślimak zasilający zbiera śnieg w sposób łatwy i szybki przenosząc go do wirnika, który wyrzuca śnieg przez komin. Dzięki nowej konstrukcji dmuchawa może obsługiwać śnieg suchy i mokry, jak również usuwać zbite zasy. Ślimak zasilający wykonany jest z hartowanej stali odpornej na zużycie.

Dmuchawa jest wyposażona w dwa silniki hydrauliczne: pierwszy dla ślimaka, drugi dla wirnika wyrzutowego. Nowy typ silnika hydraulicznego na wirniku zwiększa znacząco wydajność dmuchawy. Wyrzutem śniegu można dokładnie kierować: rura może być elektrycznie obracana w zakresie 270° ze stanowiska operatora. Wysokość wyrzutu można regulować ręcznie, z dostępną opcją regulacji elektrycznej, która wymaga dodatkowego zespołu przełączników w ładowarce.



Opcje:
 Układ elektrycznej regulacji wysokości wyrzutu A430172

	220	225	225LPG	313S	320S	320S+	420	423	520	523	525LPG	528	530	630	635	635*	640	640*	645i	650i	735	745	750	755i	760i	860i	R20	R28	R35	R35*	e5	e6		
1150	✓	✓	✓	✓	✓	✓	✓	✓	✓	✓	✓	✓	✓	✓	✓	✓	✓	✓	✓	✓	✓	+	+	+	+	+	+	✓	✓	✓	✓	+	+	
1500	✗	✗	✗	✗	✗	✗	✗	✗	✗	✗	✗	✗	✗	✗	+	+	+	+	+	+	+	+	+	+	+	+	✗	✗	✗	✗	+	+	✗	✗

- ✓ **Pług wirnikowy o dużej wydajności**
- ✓ **Obsługa śniegu suchego i mokrego**
- ✓ **Dwa silniki hydrauliczne: pierwszy dla ślimaka, drugi dla wirnika wyrzutowego**
- ✓ **Elektryczny układ obracania rury wyrzutowej w zakresie 270° w standardzie**
- ✓ **Precyzyjne wyrzucanie śniegu**
- ✓ **Ręczna regulacja wysokości wyrzutu w standardzie, elektryczna regulacja dostępna jako opcja**

Szerokość robocza	1150 mm	1500 mm
Szerokość całkowita	1230 mm	1580 mm
Wysokość ramy	680 mm	680 mm
Średnica ślimaka	460 mm	460 mm
Obrót rury	270 °	270 °
Waga	240 kg	296 kg
Kod produktu	A434731	A428062

Ładowarka wymaga opcjonalnego Opticontrol®. Jeżeli dmuchawa śnieżna jest wyposażona w elektryczny układ regulacji wysokości wyrzutu, należy zainstalować zespół dodatkowych przełączników.

Szczotka obrotowa

Szczotka obrotowa Avant jest wydajnym i łatwym w obsłudze narzędziem do wykonywania różnych prac czyszczących. Dostępne trzy szerokości robocze: 1100, 1500 i 2000 mm. Szczotki o szerokości 1500 i 2000 mm są wyposażone standardowo w napędzany silnikiem obrót. Mechanizm pływający jest standardowo wyposażony w szczotkę spoczywającą na włosiu, a oś porusza się swobodnie. To gwarantuje w trakcie pracy mniej szumu i zwiększa powierzchnię oczyszczoną dzięki czemu zamiatanie jest łatwiejsze i bardziej efektywne. Szczotka posiada podpory, które mogą być przedłużone, gdy nie jest używana. Podczas przechowywania spoczywa na podporach, więc nylonowe włosie nie ulegnie uszkodzeniu ani deformowaniu. Szczególnie polecane do odgarniania śniegu.

- ✓ **Profesjonalna zmiatarka z ręczną lub elektryczną regulacją kąta pracy**
- ✓ **System pływający daje możliwość swobodnego kołysania i duży zakres ruchu pionowego, co gwarantuje doskonały efekt zamiatania**
- ✓ **Wyposażona w wysuwane podpory: elementy nylonowej szczotki nie ulegną uszkodzeniu podczas przechowywania**



Opcja:

Elektryczny zwrot szczotki obrotowej 1100 mm A36112
 Koła podporowe do szczotki obrotowej A35760
 Gumowa szczotka, obrotowa szczotka 1100 A438900
 Gumowa listwa, miotła obrotowa 1500 A438874
 Gumowa listwa, miotła obrotowa 2000 A438914

Typ	1100	1500	2000
Szerokość szczotki	1100 mm	1500 mm	2000 mm
Szerokość całkowita	1370 mm	1770 mm	2270 mm
Średnica szczotki	550 mm	550 mm	550 mm
Skret	mechani- czny	Napęd w standardzie silnikiem elektrycznym.	
Kąt skrętu	+/- 25 °	+/- 25 °	+/- 25 °
Waga	170 kg	200 kg	260 kg
Kod produktu	A36067	A35284	A35583

Do elektrycznego skrętu wymagany jest opcjonalny Opticontrol®.

	220	225	225LPG	313S	320S	320S+	420	423	520	523	525LPG	528	530	630	635	640	645i	650i	735	745	750	755i	760i	860i	R20	R28	R35	e5	e6	
1100	✓	✓	✓	✓	✓	✓	✓	✓	✓	✓	✓	✓	✓	+	+	+	+	+	+	+	+	+	+	+	+	✓	✓	+	+	+
1500	✗	✗	✗	✗	✗	✗	✗	✓	✓	✓	✓	✓	✓	✓	✓	✓	✓	✓	✓	✓	✓	✓	✓	✓	✓	✓	✓	✓	+	+
2000	✗	✗	✗	✗	✗	✗	✗	✗	+	+	+	✓	✓	✓	✓	✓	✓	✓	✓	✓	✓	✓	✓	✓	✓	+	✓	✓	✗	✗



Dla tych modeli



Do przystosowania



Nie dla tych modeli



Szczotka zbierająca 1100

Szczotka zbierająca 1100 jest przeznaczona głównie dla ładowarek Avant serii 200, 400 i 500. Szczotka o średnicy 500 mm składa się z 32 elementów, które można wymieniać pojedynczo. Szczotka wyposażona jest w trzy koła z systemem szybkiego mocowania Optifloat® umożliwiającym pływanie pionowe i boczne szczotki, gwarantując wydajne zmiatanie nawet na nierównym podłożu. Dwie strzałki na szybkozłączu Optifloat® ułatwiają regulację efektu pływania. Wysokość szczotki można regulować ręcznie w celu wyrównania zużycia nylonowego włosa.

Z przodu szczotki zamontowano zasobnik o pojemności 80 l. Opróżnianie zasobnika odbywa się hydraulicznie. System zraszania wodą eliminuje przylepiony pył i dodatkowo dostępna jest opcjonalnie jedna szczotka boczna.

- ✓ **Narzędzie przeznaczone głównie dla ładowarek serii 200, 400 i 500**
- ✓ **Wyposażone w system Optifloat® → dobrze sprawdza się także na nierównych powierzchniach**
- ✓ **Wysokość szczotki można regulować ręcznie**
- ✓ **Zasobnik z hydraulicznym opróżnianiem zamontowany z przodu szczotki, pojemność zasobnika 80 l**



Opcje:
 System zraszania wodą, z 60 l zbiornikiem wody A37431
 Szczotka boczna A35698
 (system zraszania wodą oraz szczotka boczna są niedostępne dla serii 200)

Szerokość szczotki	1100 mm
Szerokość całkowita	1350 mm
Średnica szczotki	500 mm
Pojemność zasobnika	80 l
Pojemność zbiornika na wodę	60 l
Waga bez szczotki bocznej	315 kg*
Waga z 1 szczotką boczną	340 kg*
*) bez systemu spryskiwacza	

Kod produktu	Szczotka boczna	System zraszający
A36883	nie	nie
A426229	1 szczotka	nie
A426231	1 szczotka	tak

W ładowarce z systemem zraszania wodą wymagany jest opcjonalny Opticontrol®.

220	225	225LPG	313S	320S	320S+	420	423	520	523	525LPG	528	530	630	635	640	645i	650i	735	745	750	755i	760i	860i	R20	R28	R35	e5	e6	
✓	✓	✓	✗	✗	✗	✓	✓	✓	✓	✓	✓	✓	+	+	+	+	+	+	+	+	+	+	+	+	✓	✓	+	+	+



Szczotka zbierająca 1500

Szczotka zbierająca 1500 przeznaczona jest głównie dla profesjonalnych firm zajmujących się utrzymaniem porządku w miastach i gminach. Nową szczotkę charakteryzuje ciężka konstrukcja z pływającą osią, automatyczny system kompensacji zużycia szczotek oraz specjalnie zaprojektowany system zraszania wodą w celu wyeliminowania pylenia w czasie pracy.

Nowa konstrukcja i obudowa zapewniają większą szczelność w trakcie pracy. Gwarantuje to bardziej efektywne zbieranie i odkładanie w zasobniku. Szczotka wyposażona jest w trzy koła z systemem szybkiego mocowania Optifloat® umożliwiającym pływanie pionowe i boczne szczotki, gwarantując wydajne zmiatanie nawet na nierównym podłożu. Dwie strzałki na szybkozłączcu Optifloat® ułatwiają regulację efektu pływania.

Typ	1500
Szerokość szczotki	1500 mm
Szerokość całkowita	1800 mm
Długość wysięgnika	550 mm
Opróżnianie zasobnika	Hydrauliczne (dwa cylindry)
Pojemność zasobnika	200 litrów
Pojemność zbiornika wody	120 litrów
Ciężar bez szczotki bocznej	425 kg (bez systemu wodnego zraszania)
Waga z jedną szczotką boczną	450 kg
Waga z dwiema szczotkami bocznymi	475 kg



Opcja:
 Szczotka boczna A35698
 System zraszania wodą A35642

Kod produktu	Szczotka boczna	System zraszający
A35602	nie	nie
A35918	1 szczotka	nie
A35919	1 szczotka	tak

W ładowarce z systemem zraszania wodą wymagany jest opcjonalny Opticontrol®.

Model	220	225	225LPG	318S	320S	320S+	420	423	520	523	525LPG	528	530	630	635	640	645i	650i	735	745	750	755i	760i	860i	R20	R28	R35	e5	e6
Symbol	✗	✗	✗	✗	✗	✗	✗	✗	✗	✗	+	+	+	✓	✓	✓	✓	✓	✓	✓	✓	✓	✓	✓	✗	+	✓	✗	✗
Legenda	✓ Dla tych modeli																+ Do przystosowania		✗ Nie dla tych modeli										



Łyżka ze szczotką obrotową

Całkowicie nowa szczotka, która zbiera odpady do dużego zbiornika w kształcie łyżki. Jest najbardziej efektywna i skuteczna podczas cofania, ale działa również podczas jazdy do przodu. Zamiatanie przy jeździe do przodu jest szczególnie zalecane dla odpadów o większych rozmiarach, gruzu budowlanego, kubków na napoje, liści opadłych z drzew itp.

Szczotka posiada ruchomy mechanizm, który umożliwia krawędzi łyżki spoczywać swobodnie na ziemi. Oznacza to, że podczas pracy ze szczotką i łyżką ładowarka niekoniecznie musi być wyposażona w system pływającego wysięgnika. Opróżnianie zbiornika odbywa się przez podniesienie szczotki za pomocą siłownika hydraulicznego, a następnie przechylenie go tak jak normalnej łyżki. Oś szczotki wyposażona jest w prosty system szybkiego blokowania dla regulacji wysokości względem podłoża.

Dla związania cząstek pyłu wodą, dostępny jest również system zraszania. Minimalizuje on wzbudzenie kurzu podczas zamiatania suchych odpadów.

- ✓ **Doskonały wynik zamiatania podczas jazdy do tyłu**
- ✓ **Nadaje się do zbierania również większych odpadów**
- ✓ **Duża skrzynia kolektora w kształcie łyżki**
- ✓ **Szybki hydrauliczny rozładunek**
- ✓ **Gumowa szczotka do ostrzy dostępna jako opcja do zbierania obornika i podobnych materiałów**



Opcja:
 A35956 System spryskiwania wodą dla szczotki obrotowej ze zbiornikiem 1100 mm
 A35807 System spryskiwania wodą dla szczotki obrotowej ze zbiornikiem 1500 mm
 A436108 gumowa szczotka do ostrzy dla szczotki obrotowej 1100
 A433868 gumowa szczotka do ostrzy dla szczotki obrotowej 1500

Model	1100	1500
Szerokość szczotki	1100 mm	1500 mm
Szerokość całkowita	1356 mm	1764 mm
Pojemność zasobnika	370 l	500 l
Średnica szczotki	500 mm	500 mm
Pojemność zbiornika z wodą	120 l	120 l
Kod produktu	A35945	A35689
Kod produktu systemu zraszającego	A36023	A36024

W ładowarce z systemem zraszania wodą wymagany jest opcjonalny Opticontrol®.

	220	225	225LPG	313S	320S	320S+	420	423	520	523	525LPG	528	530	630	635	640	645i	650i	735	745	750	755i	760i	860i	R20	R28	R35	e5	e6	
1100	✗	✗	✗	+	+	+	✓	✓	✓	✓	✓	✓	✓	✓	✓	✓	✓	✓	+	+	+	+	+	+	+	✓	✓	✓	+	+
1500	✗	✗	✗	✗	✗	✗	✗	✗	+	+	+	✓	✓	✓	✓	✓	✓	✓	✓	✓	✓	✓	✓	✓	+	✓	✓	✗	✗	

Nowość

Szczotka listwowa

Zmieniony design szczotek listwowych nie wprowadza zmian wyłącznie wizualnych, ale wprowadza również nowe, silniejsze włókna, które zamontowane są w pięciu rzędach. System ten ułatwia i przyspiesza wymianę szczotek na nowe, jeśli zajdzie taka potrzeba. Szczotka nadaje się teraz nie tylko do czyszczenia twardych powierzchni, ale sprawdza się również jako pomoc chociażby dla arborystów chcących uprzętnąć resztki gałęzi czy liści z trawników lub obszarów parkowych. Jako opcja dostępne są szczotki boczne pozwalające uzyskać kształt litery "U". Zapobiega to „gubieniu” materiału zmiatanego na boki, pozwalając na efektywniejszą pracę z mniejszą ilością wymaganych przejazdów.

Istnieje kilka możliwości podłączenia szczotki listwowej do ładowarki. Standardowym jest oczywiście podłączenie szczotki do przedniej płyty narzędziowej ładowarki Avant.

Jest również możliwość podłączenia (chwycenia) szczotki chwytakiem do korzeni (A37537). By to jednak zrobić, należy wpiwer usunąć standardową płytę montażową na narzędziu szczotki.

Podobnie jest w przypadku takiego narzędzia jak krokodyl (widły do kisonki) z taką różnicą, że do zamontowania szczotki listwowej na krokodylu potrzebny będzie odpowiedni adapter.

Dzięki temu można w łatwy i prosty sposób oszczędzać czas w pracy.

Opcje:

Szczotki boczne	A447166
Adapter na krokodyl	A447080
Adapter na chwytak do drewna z rotatorem	A449113

- ✓ **Ekonomiczna i łatwa w użyciu szczotka**
- ✓ **Brak części rotujących – mniej kurzu podczas zmiatania**
- ✓ **Idealnie nadaje się do stajni, na farmie czy do innego zmiatania na małą skalę**
- ✓ **Boczne szczotki oraz adaptory dla widel do kisonki oraz chwytaków do drewna z rotatorem dostępne jako opcja**

Szerokość	1200 mm	1500 mm	2000 mm
Waga	53 kg	60 kg	72 kg
Kod produktu	A449770	A437121	A447153

220	225	225LPG	313S	320S	320S+	420	423	520	523	525LPG	528	530	630	635	640	645i	650i	735	745	750	755i	760i	860i	R20	R28	R35	e5	e6	
✓	✓	✓	✓	✓	✓	✓	✓	✓	✓	✓	✓	✓	✓	✓	✓	✓	✓	✓	✓	✓	✓	✓	✓	✓	✓	✓	✓	✓	✓

✓ Dla tych modeli + Do przystosowania ✗ Nie dla tych modeli



Myjka wysokociśnieniowa

Myjka wysokociśnieniowa czyni z maszyny Avant polewaczkę drogową - dokładnie myje ulice, ale może też łatwo i skutecznie umyć samą ładowarkę, elewację, samochód itp.

Myjki łączą niskie zużycie wody z wysokim przepływem i ciśnieniem wody. Woda pod wysokim ciśnieniem usuwa pył, piasek i śmieci z asfaltu, betonu i podobnych powierzchni i nie powstaje pył po wyschnięciu. Niskie zużycie wody umożliwia większe powierzchnie za jednym przejazdem.

Nowa seria myjek jest dostępna w trzech modelach ze zbiornikami o różnej pojemności: 280 l w modelu S, 560 l w modelu M i 840 l w modelu L. Wszystkie myjki są wyposażone zarówno w ruchome dysze do mycia ulic, jak i ręczne pistolety do mycia z 20 m węzłem na szpuli.

Maks. przepływ wody i ciśnienie w modelach S i M wynoszące aż 30 l/min i 200 bar, a w największym modelu L - maks. przepływ wody 50 l/min i maks. ciśnienie 220 bar czyni z maszyn Avant serii 700 wydajne maszyny do czyszczenia ulic.

Zwrotne dysze hydrauliczne w modelach M i L są obsługiwane z fotela kierowcy. Model S jest wyposażony w ręczną obsługę.



- ✓ **Wydajne myjki wysokociśnieniowe, wyposażone zarówno w ruchome dysze do czyszczenia ulic, jak i ręczny pistolet do mycia**
- ✓ **Trzy modele: S, M i L odpowiednio o pojemności zbiornika 280 l, 560 l i 840 l**
- ✓ **Modele M i L wyposażone w hydrauliczne poruszanie dyszami do profesjonalnego mycia ulic**

Model	S	M	L
Max. przepływ wody	30 l/min	30 l/min	50 l/min
Max. ciśnienie	200 bar	200 bar	220 bar
Pojemność zbiornika wody	280 l	560 l	840 l
Szerokość robocza	1500 mm	1800 mm	2000 mm
Dysze	8 pcs	9 pcs	9 pcs
Waga	95 kg	228 kg	277 kg
Kod produktu	A37012	A37013	A37014

W ładowarce z systemem zraszania wodą wymagany jest opcjonalny Opticontrol®.

	220	225	225LPG	313S	320S	320S+	420	423	520	523	525LPG	528	530	630	635	640	645i	650i	735	745	750	755i	760i	860i	R20	R28	R35	e5	e6		
S	✓	✓	✓	✓	✓	✓	✓	✓	✓	✓	✓	✓	✓	✓	✓	✓	✓	✓	✓	✓	✓	✓	✓	✓	✓	✓	✓	✓	✗	✗	
M	✗	✗	✗	✗	✗	✗	✗	✗	✓	✓	✓	✓	✓	✓	✓	✓	✓	✓	✓	✓	✓	✓	✓	✓	✓	✓	✓	✓	✗	✗	
L	✗	✗	✗	✗	✗	✗	✗	✗	✗	✗	✗	✗	✗	✗	✗	+	+	+	+	+	+	✓	✓	✓	✓	✓	✗	✗	+	✗	✗

Narzędzie do utrzymania sztucznej murawy

ATA1200 to profesjonalne narzędzie do utrzymania sztucznych muraw boisk. Czyści, filtruje i gromadzi materiał przy jednym przebiegu.

Napędzane w pełni hydrauliką zasilaną z ładowarki Avant wykonuje zadania sprawnie, ekonomicznie z bardzo niskimi śladami wpływu na nawierzchnię. Nie jest to bez znaczenia przy ich utrzymaniu.

Regularne czyszczenie i konserwacja sztucznej nawierzchni zmniejsza ugniatanie i optymalizuje warunki do utrzymania dynamicznej charakterystyki w ciągu roku. Na dobrze utrzymanej nawierzchni można zredukować ryzyko ostrych lub przewlekłych zranień.



Opcja:

A37035 Szczotka z tyłu za ATA1200 - dla eliminacji wszelkich śladów kół na murawie
 A37061 Grabie z przodu ATA1200 - niezbędne przy wykonywaniu głębokiego czyszczenia pola
 A421389 Sita do piasku dla ATA1200 - dla pól z wypełnionych piaskiem
 A421391 Głębokie sito do czyszczenia ATA1200 - do głębokiego czyszczenia zużytej murawy
 Adapter do przechyłu i obrotu max. 90°, przydatny w miejscach ciasnych i wąskich (wymaga opcjonalnie dodatkowego gniazda hydrauliki pomocniczej w przód) A36505

- ✓ **Obrotowa szczotka główną**
- ✓ **Turbina odprowadzająca kurz z systemem dwóch lejów**
- ✓ **Regulowane i wymienne komory przesiewne z dwoma dużymi lejami tylnymi do zbioru większego gruzu**
- ✓ **Gumę/korkiem wypełnione sito standardowo. Inne sita dostępne w opcji**
- ✓ **Przy przejeździe do tyłu z prędkością jazdy 1,5x gruntu, oczyszczanie gumy i gleby**
- ✓ **Opcja: szczotka tylna z tyłu urządzenia, aby wyrównać wypełnienie i zakończyć czyszczenie**

Szerokość robocza	1200 mm
Waga	360 kg
Kod produktu, bez szczotki tylnej	A36494
Kod produktu, ze szczotką tylną	A37230

Obejmuje gumy / korek wypełniający sito, bez przednich grabi

220	225	225LPG	318S	320S	320S+	420	423	520	523	525LPG	528	530	630	635	640	645I	650I	735	745	750	755I	760I	860I	R20	R28	R35	e5	e6
✗	✗	✗	✗	✗	✗	✓	✓	✓	✓	✓	✓	✓	+	+	+	+	+	✗	✗	✗	✗	✗	✗	✓	✓	+	+	+
✓ Dla tych modeli						+ Do przystosowania						✗ Nie dla tych modeli																



Szczotka do utrzymania sztucznej murawy

Szczotka przeznaczona jest do codziennej i cotygodniowej konserwacji sztucznej murawy. To nie ogranicza ani nie zabrania wykorzystania urządzenia i załączników do sztucznej murawy ATA1200, ponieważ ATA1200 przeznaczona jest do minimum jednorazowego stosowania w ciągu miesiąca.

Główną funkcją szczotki jest odświeżenie i zagęszczenie murawy, aby doprowadzić ją ponownie do stanu używalności. Szczotka rozprawdza również wypełnienie nawierzchni (gumę, korek czy piasek) oraz sprawia, że powierzchnia pozostaje miękka dłużej czas. Szczotka jest wyposażona we wspornik mocujący, który sprawia, że ładowarka nie musi być wyposażona w system pływający.

- ✔ **Wydajne i oszczędne dzienne i tygodniowe utrzymanie ze szczotką o szerokości 3,0 mb.**
- ✔ **Trzyfazowe szczotkowanie trzema szczotkami: proste - kątowe - proste**
- ✔ **Wspornik pływający szybkiego mocowania**
- ✔ **Nie jest przeznaczona do głębokiego czyszczenia sztucznej trawy**



Szerokość robocza	2925 mm
Szerokość całkowita	3032 mm
Długość	1300 mm
Waga	135 kg
Kod produktu	A37058

- | | | | | | | | | | | | | | | | | | | | | | | | | | | | | | |
|-----|-----|--------|------|------|-------|-----|-----|-----|-----|--------|-----|-----|-----|-----|-----|------|------|-----|-----|-----|------|------|------|-----|-----|-----|----|----|---|
| 220 | 225 | 225LPG | 313S | 320S | 320S+ | 420 | 423 | 520 | 523 | 525LPG | 528 | 530 | 630 | 635 | 640 | 645I | 650I | 735 | 745 | 750 | 755I | 760I | 860I | R20 | R28 | R35 | e5 | e6 | |
| ✔ | ✔ | ✔ | ✘ | ✘ | ✘ | ✔ | ✔ | ✔ | ✔ | ✔ | ✔ | ✔ | ✔ | ✔ | ✔ | ✔ | ✔ | ✔ | ✔ | ✔ | ✔ | ✔ | ✔ | ✔ | ✔ | ✔ | ✔ | ✔ | ✔ |

Rozsiewacz piasku i soli 900 mm (wahadłowy)

Nowe rozsiewacze piasku i soli są wyposażone w nowy typ układu rozsypywania: hydrauliczna płyta z mechanizmem wahliwym przesuwana się poziomo rozsypując materiał. Wysokość płyty rozsiewacza można ustawiać w zależności od materiału, np. żwiru, drobnego piasku lub soli. W przypadku rozsypywania soli i drobnego piasku wymagany jest zestaw blokad płyty dostępny jako opcja (zapobiega on samoczynnemu wysypywaniu się materiału). Urządzenie oferuje zwiększoną szerokość rozsypywania o 200-300 mm powyżej szerokości własnej, a dzięki płynnemu ruchowi płyty nie występuje ryzyko powodowania uszkodzeń obiektów w strefie prac (zaparkowane samochody, budynki, itp.). Prędkość rozsypywania można regulować płynnie za pomocą zaworu rozdzielacza przepływu. Rozsiewacz instalowany jest standardowo z przodu i można go przechylać do przodu i załadowywać jak normalną łyżkę. W ładowarkach serii Avant 200 wymagana jest płyta montażowa, która zwiększa kąt przechyłu o 30° w celu podnoszenia rozsiewacza do pozycji poziomej. Montaż z tyłu możliwy jest: w modelach 528/530 i serii 600 na wyznaczonej tylnej płycie montażowej (wymaga również tylnego gniazda hydrauliki pomocniczej na ładowarce); w Avant serii 700 i 800 na tylnej płycie montażowej A441613 / A441666 (patrz strona 30) lub na opcjonalnym hydraulicznym podnośniku tylnym A427547 / A438490 (strona 30). Montaż z tyłu wymaga opcjonalnego tylnego gniazda hydrauliki pomocniczej na ładowarce, a w przypadku tylnego podnośnika hydraulicznego, także zestawu przełączników sterowania osprzętem dla osprzętu montowanego z tyłu. Opcjonalnie dostępne są również światła tylna.

Opcje:
Zestaw płyty blokującej do rozsypywania piasku i soli, rozsiewacz 900 A429245
Zestaw płyty blokującej do rozsypywania piasku i soli, rozsiewacz 1200 A429247
Tylne lampy* A429959

*) Wymaga opcjonalnego 7-tykowego gniazda przyczepy A418817 na ładowarce, patrz strona 33
Płyta montażowa do serii 200, zwiększa kąt nachylenia o 30° A37315

- ✓ **Rozsiewacz wahadłowy piasku i soli rozsypuje materiał o 200–300 mm szerzej niż wynosi jego szerokość własna.**
- ✓ **Dwa modele**
- ✓ **Regulowana ilość i prędkość rozsypywania**
- ✓ **Możliwość rozsypywania żwiru, piasku i soli**
- ✓ **Montaż przedni jako standard - tylny montaż jest możliwy w ładowarkach Avant 528/530 & 600, 700 i 800**

Model	900	1200
Szerokość rozrzutu	1000-1100 mm	1400-1500 mm
Pojemność	215 l	430 l
Szerokość całkowita	940 mm	1320 mm
Długość	1140 mm	1140 mm
Wysokość	550 mm	550 mm
Waga	121 kg	194 kg
Kod produktu	A427150	A424325

Tylna płyta montażowa 528/530/600 seria A433267
Tylna płyta montażowa 700 serii A441613
Tylna płyta montażowa 800 seria A441666
Hydrauliczny podnośnik tylny serii 700 A427547
Hydrauliczny podnośnik tylny serii 800 A438490

	220	225	225LPG	313S	320S	320S+	420	423	520	523	525LPG	528	530	630	635	640	645i	650i	735	745	750	755i	760i	860i	F20	F28	F35	e5	e6	
900	✓	✓	✓	✓	✓	✓	✓	✓	✓	✓	✓	✓	✓	✓	✓	✓	✓	✓	✓	✓	✓	✓	✓	✓	✓	✓	✓	✓	+	+
1200	✗	✗	✗	✗	✗	✗	✗	✗	✗	+	+	+	✓	✓	✓	✓	✓	✓	✓	✓	✓	✓	✓	✓	✓	✓	✓	✓	+	+

✓ Dla tych modeli + Do przystosowania ✗ Nie dla tych modeli



Rozsiewacz piasku i soli (odśrodkowy)

Odśrodkowy rozsiewacz piasku i soli jest właściwym wyborem do zimowego utrzymania dużych powierzchni. Zarówno obszar rozrzutu (2 do 6 metrów), jak i ilość rozsiewu można regulować ręcznie (standardowo) od strony rozsiewacza - lub elektrycznie z siedzenia operatora (opcja). Gwarantuje to szybkie i skuteczne rozprzestrzenianie.

- ✓ **Szybkie rozprzestrzenianie materiału na dużych obszarach**
- ✓ **Regulacja szerokości i ilości rozsypu: ręczna regulacja w standardzie, elektryczna regulacja dostępna jako opcja**
- ✓ **Możliwy montaż z tyłu maszyny (tylko ładowarki serii 700)**



Szerokość rozrzutu	0,8-6 m
Pojemność	250 l
Ładowność	500 kg
Waga	130 kg
Kod produktu.	A21183

Opcja:
 Regulacja ilości i szerokości wysiewu elektrycznego A37301
 Ładowarka musi być wyposażona w zestaw przełączników sterowania osprzętem (opcja)
 Mieszadło hakowe (do drobnego piasku i soli) 65851
 Wibrator łańcuchowy / mieszadło (do żwiru i mieszanki żwiru / soli) 66378
 Zestaw świateł drogowych * (dla rozsiewacza montowanego z tyłu) A441253
 *) Wymaga opcjonalnego 7-tykowego gniazda przyczepy A418817 na ładowarce, patrz strona 33

Montaż z tyłu jest również możliwy w serii 700 i 800, na opcjonalnej płycie montażowej osprzętu A441613 / A441666 lub na hydraulicznym podnośniku tylnym A427547 / A438490 (patrz strona 30). Wymaga opcjonalnego dodatkowego gniazda hydraulicznego z tyłu. Jeśli zamontowana jest elektryczna regulacja wielkości i szerokości rozsiewu, należy również zainstalować opcjonalny zestaw przełączników sterowania osprzętem dla osprzętu montowanego z tyłu.

220	225	225LPG	313S	320S	320S+	420	423	520	523	525LPG	528	530	630	635	640	645I	650I	735	745	750	755I	760I	860I	R20	R28	R35	e5	e6	
✗	✗	✗	✗	✗	✗	+	+	✓	✓	✓	✓	✓	✓	✓	✓	✓	✓	✓	✓	✓	✓	✓	✓	✓	✓	✓	✓	+	+



Rozsiewacz piasku i soli (holowany)

Holowany rozsiewacz piasku i soli jest bardzo poręcznym i ekonomicznym narzędziem do zimowego utrzymywania chodników czy też innych terenów. Wał rozsiewający napędzany jest mechanicznie od kół rozsiewacza. Koła wyposażone są w sprzęgło, które pozwala na rozłączenie mechanizmu podczas przejazdów transportowych. Rozsiewacz wyposażony jest w 50 mm hak holowniczy.

Uwaga: ładowarka musi być wyposażona w hak holowniczy (A417323 lub A417337)

- ✓ **Ekonomiczny rozsiewacz, szybki jak na narzędzie zaczepione na haku holowniczym**
- ✓ **Napędzany mechanicznie za pomocą kół – nie ma potrzeby na pomocniczą hydraulikę z tyłu**
- ✓ **W zestawie trwałe pokrowiec do ochrony przed wilgocią i rozsypywaniem materiału**



Szerokość rozrzutu	1000 mm
Szerokość	1500 mm
Pojemność	215 l
Waga	55 kg
Sterowanie	mechaniczny
Kod produktu	A415430

220	225	225LPG	318S	320S	320S+	420	423	520	523	525LPG	528	530	630	635	640	645I	650I	735	745	750	755I	760I	860I	R20	R28	R35	e5	e6		
✓	✓	✓	✓	✓	✓	✓	✓	✓	✓	✓	✓	✓	✓	✓	✓	✓	✓	✓	✓	✓	✓	✓	✓	✓	✓	✓	✓	✓	✓	✓

✓ Dla tych modeli + Do przystosowania ✗ Nie dla tych modeli



Odkurzacz do liści z zasobnikiem

Odkurzacz jest przeznaczony głównie do zbierania liści drzew w parkach, trawnikach, ogrodach itp. Wydajna jednostka ssąca pochłania w pierwszej kolejności odpady na dno pojemnika ssącego, a następnie do samego zasobnika, ubijając wszystko szczelnie. Ustnik w odkurzaczu jest wyposażony w obrotową szczotkę o szerokości 1300 mm, która rozluźnia również bardziej zagęszczone i wilgotne liście i odpady. Prędkość obrotową szczotki można regulować bezstopniowo. Pojemnik zbierający (taki sam jak w A37411 kosiarka zbierająca 1500) jest zamontowany na górze odkurzacza. Jest on wyposażony w duże przezroczyste plastikowe okna, dzięki czemu można go łatwo monitorować, jak wypełnia się skrzynia, którą można opróżnić otwierając pokrywę (napędzaną siłownikiem hydraulicznym) z pozycji siedzenia kierowcy Avanta, a podnosząc wysięgnik, zebrane odpady można wyrzucić na miejsce składowania itp.

- ✓ **Efektywny kolektor liści**
- ✓ **Duża objętość skrzyni kolektora pozwala na szybkie zbieranie**
- ✓ **Wyposażony w system pływający Optifloat®, działa również na nierównych powierzchniach**
- ✓ **Szybka i łatwa regulacja systemu pływającego za pomocą strzałek wskaźnikowych na Optifloat®**
- ✓ **Łatwe opróżnianie dzięki hydraulicznemu otwieraniu pokrywy z fotela kierowcy Avant**



Szerokość	1300 mm
Szerokość całkowita	1590 mm
Pojemność zasobnika	800 l
Długość	1540 mm
Wysokość	1190 mm
Waga	435 kg
Kod produktu	A428800

220	225	225LPG	313S	320S	320S+	420	423	520	523	525LPG	528	530	630	635	640	645I	650I	735	745	750	755I	760I	860I	R20	R28	R35	e5	e6	
✗	✗	✗	✗	✗	✗	✗	✗	✗	✗	✗	✗	✗	✗	✓	✓	✓	✓	✓	✓	✓	✓	✓	✓	✓	✗	✗	✓	✗	✗

Nowość

Dmuchała do liści

Z narzędziem tym możesz w szybki i prosty sposób usunąć duże ilości liści z trawników, podjazdów, chodników itd. Dmuchała napędzana silnikiem hydraulicznym jest bardzo wydajna.

Dzięki ruchomemu otworowi dmuchawy możesz usuwać bez problemu liście nawet z większych areałów. Dmuchała wyposażona jest w elektryczny rotator, który pomaga nakierować podmuch dokładnie tam, gdzie go potrzebujesz. Kąty obrotu to 90° w lewo oraz 145° w prawo.

Kąt obrotu od lewej do prawej to 235°. W standardzie narzędzie posiada manualną regulację obrotu. Elektryczne sterowanie dostępne jest jako opcja.

- ✓ **Wydajny silnik hydrauliczny zasilający dmuchawę**
- ✓ **Elektryczny obrót lewo/prawo na 235° jako standard**
- ✓ **Manualny obrót końcówki w pionie jako standard – elektryczny obrót końcówki w pionie jako opcja**



Długość	560 mm
Szerokość	682 mm
Wysokość	406 mm
Szerokość dyszy	218 mm
Kąt obrotu	235°
Waga	85 kg
Kod produktu	A442927

Dla skutecznej i wygodnej pracy dmuchawą do liści zalecany jest rozbudowany system Opticontrol®. Jeśli narzędzie jest rozbudowane o opcję elektrycznej regulacji przechyłu, Opticontrol® jest wymagany.

Opcje:

Elektryczna regulacja

A430172

220	225	225LPG	318S	320S	320S+	420	423	520	523	525LPG	528	530	630	635	640	645I	650I	735	745	750	755I	760I	860I	R20	R28	R35	e5	e6	
+	+	+	×	×	×	+	+	+	+	✓	✓	✓	✓	✓	✓	✓	✓	✓	✓	✓	✓	✓	✓	✓	✓	✓	✓	✓	✓
✓ Dla tych modeli										+ Do przystosowania					×														



Platforma/ podest Leguan 50

Avant i Leguan stworzyli platformę, która jest bezpośrednio zamontowana do płyty montażowej Avanta. Jest to proste, ekonomiczne i wygodne narzędzie. Platforma posiada taki sam sposób montażu go do Avanta, jak przy wszystkich innych narzędziach, co sprawia, że łączenie i rozłączanie z ładowarką jest szybkie i proste. Platforma zaprojektowana zgodnie ze standardami CE. Bezpieczne obciążenie robocze wynosi 200 kg – to dwie osoby lub jedna z dużą ilością narzędzi podręcznych.

- ✔ **Ekonomiczna platforma z wysięgiem do 5 m wysokości roboczej**
- ✔ **Bezpieczny sposób na remonty budynków, roboty, wymianę żarówek, itp.**
- ✔ **Max obciążenie kosza 200 kg – dla jednej lub dwóch osób**
- ✔ **Łatwy w obsłudze – jedna osoba potrafi nim operować**
- ✔ **Montaż do ładowarki taki sam jak w przypadku innych narzędzi – łatwe ustawienie na niemal każdej powierzchni**
- ✔ **Bardzo wszechstronne narzędzie**



Max. dopuszczalne obciążenie	200 kg
Max. wysokość pracy	5,0 m
Wysokość (z obniżoną platformą)	1900 mm
Szerokość	1300 mm
Waga	435 kg
Kod produktu	A34812

220	225	225LPG	313S	320S	320S+	420	423	520	523	525LPG	528	530	630	635	640	645I	650I	735	745	750	755I	760I	860I	R20	R28	R35	e5	e6		
✘	✘	✘	✘	✘	✘	✔	✔	✔	✔	✔	✔	✔	✔	✔	✔	✔	✔	✔	✔	✔	✔	✔	✔	✔	✔	✔	✔	✔	✔	✔



Przyczepa samowyładowcza

Przyczepa Avant dostępna jest w dwóch wersjach – tj. o ładowności 1200 kg lub 1800 kg. Obie wyposażone są w hydrauliczny tylny kiper. W razie potrzeby można ją opróżnić z materiału na wszystkie strony. Extra burty dostępne są jako dodatkowa opcja dla mniejszych ładunków, natomiast dla większych w wyposażeniu standardowym.

UWAGA: ładowarka musi być wyposażona z tyłu w podwójne gniazdo hydrauliki pomocniczej oraz hak holowniczy.



Opcja:
Oświetlenie drogowe przyczepy A450705
(wymaga opcjonalnego 7-pinowego gniazda przyczepy na ładowarce – patrz str. 52)
Dodatkowy komplet burt (A45193) dla modelu 1200 kg

- ✓ **Solidna i wszechstronna przyczepa wywrotka, nadająca się zarówno do prac ziemnych, jak i do lżejszych prac**
- ✓ **Wszystkie burty mogą zostać całkowicie usunięte co daje całkowicie płaską powierzchnię**
- ✓ **Hydrauliczny kiper w obu modelach do tyłu**
- ✓ **5 śrubowe piasty kół**
- ✓ **Oba modele posiadają zaczep skrzętny**

Typ	1200	1800
Max. ładowność	1200 kg	1800 kg
Szerokość	1125 mm	1350 mm
Długość	1710 mm	2240 mm
Rozmiar opon	23x8,50-12	320/60-12 HD
Wysokość burt	280 mm	560 mm
Kod produktu	A450448	A450459

	220	225	225LPG	313S	320S	320S+	420	423	520	523	525LPG	528	530	630	635	640	645i	650i	735	745	750	755i	760i	860i	R20	R28	R35	e5	e6	
1200	✓	✓	✓	✗	✗	✗	✓	✓	✓	✓	✓	✓	✓	✓	✓	✓	✓	✓	✓	✓	✓	✓	✓	✓	✓	✓	✓	✓	✓	✓
1800	✗	✗	✗	✗	✗	✗	+	+	+	+	+	+	+	+	+	+	✓	✓	✓	✓	✓	✓	✓	✓	+	+	+	+	+	

✓ Dla tych modeli
 + Do przystosowania
 ✗ Nie dla tych modeli



Kosiarka do trawy 1200

Kosiarka do trawników 1200 to wytrzymała i wydajna maszyna. Wyposażona jest w system pływający Optifloat® opracowany przez firmę Avant, który gwarantuje optymalny kontakt z podłożem nawet na nierównym terenie. Dwie strzałki na płycie szybkozłączca ułatwiają regulację efektu pływania: jeżeli kosiarka znajduje się na równej powierzchni i strzałki są uzgodnione, regulacja Optifloat® jest prawidłowa. Kosiarka jest również wyposażona w zawór bezpieczeństwa, który zatrzymuje noże, gdy urządzenie jest uniesione z podłoża. Wyłoczona z blachy stalowej, jednolita i bez ostrych krawędzi obudowa zespołu tnącego sprawia, że jest bardziej wytrzymała, a koszenie bardziej wydajne i skoszona trawa nie gromadzi się wewnątrz agregatu koszącego.

Kosiarka jest standardowo wyposażona w system do mulczowania. Zestaw do wyrzutu bocznego dostępny w opcji.

- ✓ **System pływający Optifloat® gwarantuje łatwą obsługę i dobre rezultaty koszenia trawników również na nierównych powierzchniach**
- ✓ **Zawór bezpieczeństwa zatrzymuje zespół tnący, gdy kosiarka jest uniesiona nad ziemią**
- ✓ **Dzięki wyłoczonemu z blachy stalowej i wyprofilowanemu dekowi, koszenie jest bardziej efektywne i powierzchnie korpusu są mniej narażone na gromadzenie się wewnątrz ściętej trawy.**



Szerokość cięcia	1200 mm
Ostrza	2 szt.
Wysokość cięcia	25 - 100 mm
Waga	170 kg
Kod produktu	A35965

Opcja:
zestaw wyrzutu bocznego A36013

220	225	225LPG	313S	320S	320S+	420	423	520	523	525LPG	528	530	630	635	640	645i	650i	735	745	750	755i	760i	860i	R20	R28	R35	e5	e6
✓	✓	✓	✗	✗	✗	✓	✓	✓	✓	✓	✓	+	✗	✗	✗	✗	✗	✗	✗	✗	✗	✗	✗	✓	✓	✗	+	+



Kosiarka do trawy 1500

Jest to największa kosiarka AVANT przeznaczona do koszenia trawników również na dużych obszarach. Rodzaj koszenia może być modyfikowany w zależności od wymagań.

Ta potężna kosiarka umożliwia wyższą prędkość jazdy i doskonałe cięcie również w trudnych warunkach.

System Optifloat® pozwala na duży zakres ruchu zespołu tnącego w pionie gwarantując sprawne cięcie dzięki podążaniu zespołu za ukształtowaniem powierzchni terenu nawet na nierównościach. Dwie strzałki wskazujące na płycie szybkiego montażu sprawiają, że regulacja systemu pływającego jest bardzo łatwa: gdy kosiarka znajduje się na poziomej powierzchni i strzałki stykają się, to świadczy, że system Optifloat® jest prawidłowo wyregulowany. System pływający wyposażony jest również w zawór bezpieczeństwa, który zatrzymuje noże, gdy kosiarka zostanie uniesiona nad powierzchnią. Koła są wypełnione pianką w celu wyeliminowania ryzyka przebicia.

- ✓ **System pływający Optifloat® gwarantuje łatwą obsługę i dobre rezultaty koszenia na nierównych trawnikach**
- ✓ **Większa moc koszenia podczas ciężkich warunków koszenia**
- ✓ **Boczny wyrzut jako standard, deflektor dostępny jako opcja**
- ✓ **Zaokrąglone krawędzie → mniejsze uszkodzenia drzew, budynków, itp. w przypadku kontaktu**
- ✓ **Opony gumowe wypełnione pianką odporne na przebicie**
- ✓ **Szybka i łatwa regulacja ze strzałkami wskazującymi systemu Optifloat®**



Opcja:
Zestaw rozdrabniający (kompletny zestaw montażowy) A34530

Szerokość cięcia	1500 mm
Ostrza	3 szt.
Wysokość cięcia	25 - 100 mm
Wysokość	450 mm
Waga	285 kg
Kod produktu	A37548

220	225	225LPG	318S	320S	320S+	420	423	520	523	525LPG	528	530	630	635	640	645I	650I	735	745	750	755I	760I	860I	R20	R28	R35	e5	e6	
✗	✓	✓	✗	✗	✗	✗	✗	✗	✗	✗	✗	✗	✗	✓	✓	✓	✓	✓	✓	✓	✓	✓	✓	✗	✗	✗	✗	✗	✗

✓ Dla tych modeli + Do przystosowania ✗ Nie dla tych modeli



Kosiarka do trawy z koszem 1200

Tą kosiarką można łatwo kosić i zbierać trawę. Dzięki doskonałej mocy ssania możliwe jest również zbieranie liści.

Ostra kosiarka bardzo dobrze rozdrabniają ściętą trawę, liście itp., które następnie trafiając do zasobnika tworzą zwartą warstwę. Zasobnik jest o pojemności 210 l, co umożliwia zbieranie na małych i średnich obszarach. Opróżnianie zasobnika jest bardzo proste: należy podnieść kosiarkę z ziemi, a następnie przechylić przód kosiarki w dół na tyle, aby zawartość zbiornika otworzyła pokrywę i opróżniła go.

System pływający Optifloat® opracowany przez firmę Avant gwarantuje optymalny kontakt z podłożem nawet na nierównościach. Dwie strzałki na płycie szybkiego montażu ułatwiają regulację efektu pływania: jeżeli kosiarka znajduje się na równej powierzchni i strzałki są zgodne, regulacja Optifloat® jest prawidłowa.

- ✓ **Mocna kosiarka z jednostką zbierającą**
- ✓ **Może być również używana do zbierania liści z trawników**
- ✓ **Zbieranie może być wyłączone i kosiarka może być używana tylko do koszenia trawy z wyrzutem bocznym**
- ✓ **Automatyczny pojemnik zbierający - pokrywa otwierana po przechyleniu kosiarki w przód**
- ✓ **System pływający Optifloat® gwarantuje łatwą obsługę i dobre rezultaty koszenia na nierównych powierzchniach trawników**



Opcja:
Płyta montażowa do serii 200, zwiększa kąt przechylenia o 30° A37315

Szerokość cięcia	1200 mm
Ostrza	2 szt.
Wysokość cięcia	25 - 100 mm
Pojemność zasobnika	210 l
Kod produktu	A35973

220	225	225LPG	313S	320S	320S+	420	423	520	523	525LPG	528	530	630	635	640	645i	650i	735	745	750	755i	760i	860i	R20	R28	R35	e5	e6	
✓	✓	✓	✗	✗	✗	✓	✓	✓	✓	✓	✓	✓	✓	+	+	+	+	+	+	+	+	+	+	+	✓	✓	+	+	+



Kosiarka do trawy z koszem 1500

Jest to kosiarka przeznaczona do użytku profesjonalnego o szerokości cięcia 1500 mm z zasobnikiem o pojemności 800 l. Duża moc ssąca pozwala również na zbieranie liści z trawników, które następnie trafiając do zasobnika tworzą zwartą warstwę.

System pływający Optifloat® opracowany przez firmę Avant gwarantuje optymalny kontakt z podłożem nawet na nierównościach. Dwie strzałki na płycie szybkiego montażu ułatwiają regulację efektu pływania: jeżeli kosiarka znajduje się na równej powierzchni i strzałki są zgodne, regulacja Optifloat® jest prawidłowa.

Kosz zbierający jest na tyle duży, że można wykorzystać go do profesjonalnych zastosowań na wielkich obszarach. Zasobnik jest opróżniany z fotela kierowcy za pomocą wyłącznika elektrycznego i przy pomocy wysięgnika teleskopowego AVANT.



Opcja:
Zestaw rozdrabniający do kosiarki (kompletny zestaw montażowy) A34530

- ✓ **Wypozazona w system optifloat®**
- ✓ **Większa moc koszenia podczas ciężkich warunków**
- ✓ **Zbieranie może być wyłączone i kosiarka może być używana tylko do koszenia trawy z wyrzutem bocznym**
- ✓ **Zaokrąglone krawędzie → mniejsze uszkodzenie drzew, budynków. itp. w przypadku kontaktu**
- ✓ **Opony wypełnione pianką eliminujące ryzyko przebicia**
- ✓ **Szybka i łatwa regulacja funkcji pływania ze znacznikami strzałek systemu Optifloat®**

Szerokość cięcia	1500 mm
Wysokość	1100 mm
Ostrza	3 szt.
Wysokość cięcia	25 - 100 mm
Pojemność zasobnika	800 l
Kod produktu	A37411

Opcjonalny Opticontrol® jest zalecany w ładowarce.

220	225	225LPG	313S	320S	320S+	420	423	520	523	525LPG	528	530	630	635	635*	640	640*	645I	650I	735	745	750	755I	760I	860I	R20	R28	R35	R35*	e5	e6		
✗	✗	✗	✗	✗	✗	✗	✗	✗	✗	✗	✗	✗	✗	+	+	+	+	+	+	+	+	+	+	+	+	+	+	+	+	+	+	+	+
<p>✓ Dla tych modeli + Do przystosowania ✗ Nie dla tych modeli</p>																																	



Kosiarka listwowa

Nieskomplikowane narzędzie do koszenia trawy, przycinania krzewów i żywoplotów. Dzięki montażowi z boku i regulacji kąta cięcia, możliwe również koszenie zboczy. Podczas koszenia zespół tnący wspiera się na płetwach prowadzących. Sprężynowy mechanizm zabezpiecza zespół, odchylając go do tyłu, przy natrafieniu na przeszkodę. Kąt cięcia można dostosować i regulować ręcznie bezstopniowo za pomocą ręcznej wciągarki. Elektryczna regulacja kąta cięcia jest dostępna jako opcja.

- ✓ **Solidna i ekonomiczna do koszenia trawy i do żywoplotu**
- ✓ **Regulacja kąta cięcia poniżej poziomu gruntu – możliwe również koszenie na zboczach**
- ✓ **Sprężynowy mechanizm uwalniający dla zwiększenia bezpieczeństwa – podniesienie listwy przy uderzeniu w przeszkodę**
- ✓ **Elektryczna regulacja kąta cięcia dostępna jako opcja**



Szerokość cięcia	1450 mm
Szerokość transportowa	2540 mm
Wysokość transportowa	1765 mm
Waga	100 kg
Kod produktu	A35676

Opcja:
Elektrycznie sterowana regulacja kąta cięcia A35975

220	225	225LPG	313S	320S	320S+	420	423	520	523	525LPG	528	530	630	635	640	645i	650i	735	745	750	755i	760i	860i	R20	R28	R35	e5	e6	
✓	✓	✓	+	+	+	✓	✓	✓	✓	✓	✓	✓	✓	✓	✓	✓	✓	✓	✓	✓	✓	✓	✓	✓	✓	✓	✓	✓	✓



Kosiarka bijakowa

Kosiarka młotkowa jest przeznaczona do wykaszania wysokiej trawy, długich zarośli, krzewów itp. Jest w stanie z łatwością skosić rośliny i rozdrobnić gałęzie drzew o grubości 20 mm. Najczęściej używana w miejscach o wysokim zachwaszczeniu.

- ✓ **Konstrukcja zespołu tnącego poprawia jakość koszenia i wymaga mniejszej energii silnika i układu hydraulicznego**
- ✓ **Bijaki są zainstalowane spiralnie na wale, co zwiększa efektywność cięcia**
- ✓ **System pływający umożliwia swobodny ruch w pionie, z możliwością ustawienia w taki sposób, aby kosiarka mogła się swobodnie przechylać również w przód i w tył.**
- ✓ **Duża rolka tylna – lepsza stabilność i mniejsze opory podczas jazdy.**
- ✓ **Długie i szerokie płozy boczne.**
- ✓ **Obydwa modele standardowo wyposażone w młotki - typu Y a młotki typu L są dostępne jako opcja**



Opcja:

A419931 Y-noże, para, 16 szt./1200 mm kosiarka, 18 szt./1350 mm kosiarka, 20 szt./1500 mm kosiarka

A420305 L-noże, para, 16 szt./1200 mm kosiarka, 18 szt./1350 mm kosiarka, 20 szt./1500 mm kosiarka

Szerokość cięcia	1200 mm	1350 mm	1500 mm
Szerokość całkowita	1580 mm	1730 mm	1880 mm
Wysokość cięcia	25 - 100 mm		
Standardowa ilość noży	młotek 16 szt.	młotek 18 szt.	młotek 20 szt.
Waga	240 kg	260 kg	270 kg
Kod produktu	A36730	A441550	A36015

	220	225	225LPG	313S	320S	320S+	420	423	520	523	525LPG	528	530	630	635	635*	640	640*	645i	650i	735	745	750	755i	760i	860i	R20	R28	R35	R35*	e5	e6	
1200	✓	✓	✓	✓	✗	✗	✓	✓	✓	✓	✓	✓	✓	+	+	+	+	+	+	+	+	+	+	+	+	+	+	+	+	+	+	+	
1350	✗	✗	✗	✗	✗	✗	✗	✗	✗	✗	+	+	+	✓	✓	✓	✓	✓	✓	✓	✓	✓	+	+	+	+	+	✗	+	✓	✓	✗	✗
1500	✗	✗	✗	✗	✗	✗	✗	✗	✗	✗	✗	✗	✗	+	✓	+	✓	+	✓	✓	+	✓	✓	✓	✓	✓	✓	✗	✗	✓	+	✗	✗

*) Z silnikiem Kubota V1505 w klasie emisji spalin Stage V



Dla tych modeli



Do przystosowania



Nie dla tych modeli



Hydrauliczne ramię boczne z systemem S30

Hydrauliczne ramię boczne z adapterem szybkiego montażu S30 pozwala na montaż przystawek ze złączem S30. Ramię boczne wyposażone jest w proste ramie teleskopowe i przechylnie ramie żurawia. Ramie teleskopowe wysuwa się hydraulicznie w bok do 1,0 m, a zakres ruchu żurawia wynosi 45° w dół i 90° w górę od pozycji poziomej.

Ramię boczne jest wyposażone w hydrauliczny mechanizm zwalnający, a ciśnienie zwalnające można regulować i mierzyć. Przystawka zamontowana na ramieniu bocznym odchyła się w tył przy uderzeniu w przeszkodę. Ramie boczne powraca do normalnej pozycji przy przechyleniu przystawki w dół.

Zestaw obciążników bocznych 180 kg A49063. Są one wymagane przy stosowaniu cięższych przystawek, jak kosiarka bijakowa 1200 mm A37505 z adapterem S30.

- ✓ **Przewody hydrauliczne narzędzia podłączone są do ramienia bocznego S30 multizłączem**
- ✓ **Prędkość ruchu ramienia teleskopowego i żurawia można regulować.**
- ✓ **Ramię żurawia pływa hydraulicznie w pionie, jednak nie w dół. Podczas wykonywania prac, przystawka zainstalowana na ramieniu (np. kosiarka bijakowa) pozostaje w swojej pozycji przy uniesieniu jej przez przeszkodę.**



Maks. waga przystawki	500 kg
Wysunięcie teleskopu w bok	max. 1000 mm
Szerokość maks.	1870-2580 mm
Zakres ruchu ramienia żurawia	135°
Waga	250 kg
Kod produktu	A448736

Opcjonalny Opticontrol® jest zalecany w ładowarce. (wymaga również joysticka z 6 lub 8 funkcjami na ładowarce).

220	225	225LPG	313S	320S	320S+	420	423	520	523	525LPG	528	530	630	635	640	645i	650i	735	745	750	755i	760i	860i	R20	R28	R35	e5	e6	
✗	✗	✗	✗	✗	✗	✗	✗	✗	✗	✗	✓	✓	✓	✓	✓	✓	✓	✓	✓	✓	✓	✓	✓	✓	✓	✓	✓	✓	✓

Boczne ramię mechaniczne S30

Mechaniczne ramię boczne z systemem szybkozłącza S30 może być instalowane z lżejszymi przystawkami (maks. 200 kg), np. listwa tnąca A430938 z adapterem S30 lub napęd wielofunkcyjny A429926 z adapterem S30 i szczotkami HD. Wyposażenie uwzględnia mechaniczne ramię boczne z prostym ramieniem teleskopowym wysuwającym ręcznie i hydraulicznym żurawiem, który przechyła przystawkę w górę i w dół. Teleskop wysuwa się w bok do maks 1000 mm, a zakres ruchu żurawia wynosi 45° w dół i 90° w górę od pozycji poziomej.

Boczne ramię osadzone jest przegubowo na środku, zablokowane sworzniem. Może być ręcznie obracane w górę i w dół w stopniach co 45° – nawet do pozycji 180° w przeciwnym kierunku, co pozwala na używanie po lewej lub po prawej stronie ładowarki. Ramię jest sztywne we wszystkich kierunkach, brak mechanizmu zwalniającego w przypadku uderzenia w przeszkodę.

- ✓ **Wszechronne ramię boczne może być podłączane do nożyc żywoplotowych, szczotek do odchwaszczania, itp.**
- ✓ **Wyposażenie uwzględnia proste ramię teleskopowe wysuwane ręcznie i hydrauliczny żuraw.**
- ✓ **Teleskop wysuwa się w bok do maks 1000 mm, a zakres ruchu żurawia wynosi 45° w dół i 90° w górę od pozycji poziomej.**
- ✓ **Przewody hydrauliczne narzędzia podłączone są do ramienia bocznego S30 multizłączem**



Maks. waga przystawki	200 kg
Wysunięcie teleskopu w bok	max. 1000 mm
Szerokość maks.	1645 mm
Zakres ruchu ramienia żurawia	135°
Waga	130 kg
Kod produktu	A431070

Opcjonalny Opticontrol® jest zalecany w ładowarce.

220	225	225LPG	318S	320S	320S+	420	423	520	523	525LPG	528	530	630	635	640	645I	650I	735	745	750	755I	760I	860I	R20	R28	R35	e5	e6	
✗	✗	✗	✗	✗	✗	✓	✓	✓	✓	✓	✓	✓	✓	✓	✓	✓	✓	✓	✓	✓	✓	✓	✓	✓	✓	✓	✓	✓	✓
✓ Dla tych modeli						+ Do przystosowania						✗ Nie dla tych modeli																	



Kosiarka bijakowa z adapterem S30

Kosiarka bijakowa 1200mm z adapterem szybkiego montażu S30 montowana jest wyłącznie na ramieniu hydraulicznym A448736. Nie można jej montować na płycie mocującej ładowarki i na bocznym ramieniu mechanicznym S30 A431070 - z kolei normalne kosiarki bijakowe A36730 i A36015 nie mogą być montowane na hydraulicznym ramieniu bocznym.

Kosiarka z adapterem S30 ma w takim przypadku ten sam moduł 1200 mm z bijakami jak kosiarka A36730, jednak w kosiarce 150 mm zapewniono również silnik hydrauliczny z wysokim przepływow. Zapewnia to wzrost współczynnika wydajności/szerokości roboczej o 25% w porównaniu z kosiarką bijakową 1500 mm oraz o 100% w porównaniu ze standardową kosiarką bijakową A36730 1200 mm.

- ✓ Łatwe koszenie poboczy dróg i nachyleń z użyciem kosiarki bijakowej
- ✓ Maks. wysięg boczny 2,9 m
- ✓ Silnik hydrauliczny o wysokim przepływie oleju
- ✓ Adapter szybkiego montażu S30
- ✓ Złącze wielofunkcyjne na węzłach hydraulicznych dostępne jako opcja, do montażu na ramionach bocznych S30 (ramię boczne również musi być wyposażone w wielozłącze)



Szerokość robocza	1200 mm
Maks. wysięg boczny	2900 mm
Szerokość maks.	1580 mm
Waga, kosiarka bijakowa S30	250 kg
Waga kosiarki bijakowej z hydraulicznym ramieniem bocznym i bocznymi obciążnikami	680 kg
Kod produktu, Kosiarka bijakowa S30	A37505
Nr produktu, Kosiarka bijakowa z hydraulicznym ramieniem bocznym S30*	A37213

*) Obejmuje:
 Kosiarka bijakowa 1200 S30 A37505
 Hydrauliczne ramię boczne S30 A448736
 Zestaw obciążników bocznych 2 x 90 kg do ramienia bocznego A49063
 Opcjonalny Opticontrol® jest zalecany w ładowarce.

220	225	225LPG	313S	320S	320S+	420	423	520	523	525LPG	528	530	630	635	635*	640	640*	645I	650I	735	745	750	755I	760I	860I	R20	R28	R35	R35*	e5	e6	
✗	✗	✗	✗	✗	✗	✗	✗	✗	✗	✗	✗	✗	✗	✗	✓	+	✓	+	✓	✓	+	✓	✓	✓	✓	✓	✗	✗	✗	✗	✗	✗

Listwa tnąca S30

Listwa tnąca S30 montowana jest na ramionach bocznych systemem szybko-złączy S30 (ramionach mechanicznych i hydraulicznych). Nie można ich przymocowywać do płyty montażowej. Listwa tnąca A430938 jest wyposażona w te same ostrza i prowadnice, co listwa tnąca A35676. Rama i mechanizm siłownika są jednak mocniejsze, co oznacza, że listwa A430938 jest zoptymalizowana do cięcia żywopłotu i nie działa zbyt dobrze w trawie ze względu na wyższą ramę. Na każdym końcu listwy tnącej znajdują się płytki ścieralne, przydatne np. podczas pracy na powierzchniach utwardzonych i asfaltowych.

Listwa tnąca A434613 z podwójnymi nożami jest bardziej precyzyjnym nożem do żywopłotu i zapewnia równiejsze cięcie dzięki konstrukcji podwójnego noża, który tnie gałęzie przez ich piłowanie.

Wspornik montażowy listew tnących jest obracany i blokowany za pomocą śruby i może być obracany ręcznie w różnych pozycjach. Daje to na przykład możliwość przycięcia żywopłotu w poziomie, w pionie i pod różnymi kątami. Belki tnące wyposażone w naciśnieniowy zawór bezpieczeństwa, który chroni urządzenie, jeżeli uderzy w przeszkodę.



A430938

A434613

- ✓ **Wydajne i szybkie noże do żywopłotu, również do wyższych żywopłotów**
- ✓ **Cięcie w pionie i w poziomie dzięki obrotowemu wspornikowi montażowemu**
- ✓ **Dwa modele**
- ✓ **Złącze wielofunkcyjne na wężach hydraulicznych dostępne jako opcja, do montażu na ramionach bocznych S30 (ramię boczne również musi być wyposażone w złącze wielofunkcyjne)**

Szerokość robocza	1500 mm	1500 mm
Szerokość maks.	1600 mm	1790 mm
Waga	90 kg	58 kg
Kod produktu	A430938	A434613

Opcjonalny Opticontrol® jest zalecany w ładowarce.

220	225	225LPG	318S	320S	320S+	420	423	520	523	525LPG	528	530	630	635	640	645I	650I	735	745	750	755I	760I	860I	R20	R28	R35	e5	e6	
✗	✗	✗	✗	✗	✗	✓	✓	✓	✓	✓	✓	✓	✓	✓	✓	✓	✓	✓	✓	✓	✓	✓	✓	✓	✓	✓	✓	✓	✓
																	✓	Dla tych modeli		+	Do przystosowania		✗	Nie dla tych modeli					



Nożyce obrotowe do żywoplotu S30

Nożyce obrotowe do żywoplotu S30 to wydajne narzędzie do cięcia zarośli, krzewów, żywoplotów i podobnej roślinności. Wyposażone są w trzy rotory z 4 ostrzami tnącymi na każdym rotorze. Noże są zamontowane na rotorze na dwóch różnych wysokościach 2 + 2, co - razem z wirnikami zewnętrznymi obracającymi się do wewnątrz - oznacza, że tną materiał na małe kawałki, których nie trzeba zbierać po cięciu. Obrotowe nożyce do żywoplotu można zamontować zarówno na mechanicznym ramieniu bocznym A431070, jak i hydraulicznym ramieniu bocznym A424552. W przypadku serii Avant 600 zalecane są opcjonalne tylne obciążniki boczne o masie 2 x 90 kg A49063 dla lepszej stabilności.

- ✓ **Wydajne noże do żywoplotu na ramionach bocznych S30, pracują zarówno w pozycji poziomej, jak i pionowej**
- ✓ **Wyposażone w trzy rotory z 4 ostrzami każdy**
- ✓ **Rozdrabniają materiał na małe kawałki - nie ma potrzeby zbierania odpadów po cięciu**



Szerokość robocza	1300 mm
Szerokość całkowita	1470 mm
Wysokość cięcia	25 - 100 mm
Ostrza	12 szt (4 szt / rotor)
Długość	1025 mm
Wysokość	385 mm
Waga	200 kg
Kod produktu.	A435550

Opcjonalny Opticontrol® jest zalecany w ładowarce.

220	225	225LPG	313S	320S	320S+	420	423	520	523	525LPG	528	530	630	635	640	645i	650i	735	745	750	755i	760i	860i	R20	R28	R35	e5	e6	
✗	✗	✗	✗	✗	✗	✗	✗	✗	✗	✗	✗	✗	✗	✓	✓	✓	✓	✓	✓	✓	✓	✓	✓	✓	✗	✗	✓	✗	✗



Układ napędu wielofunkcyjnego S30

Napęd wielofunkcyjny wyposażony w szybkozłącze S30 przeznaczony jest głównie do szczotek obrotowych – szczotka do usuwania chwastów XL, szczotka druciana XL i szczotka karuzelowa. Może być instalowany w pozycji pionowej lub poziomej na ramionach bocznych za pomocą systemu szybkozłącza S30 (ramiona mechaniczne i hydrauliczne), jednak nie na płycie montażowej przystawek ładowarki. Napęd S30 posiada taki sam wał kwadratowy 57 mm przystawek, jak napęd wielofunkcyjny A37190, jednak oferuje on niższy moment i wyższą prędkość silnika hydraulicznego, dlatego sprawdza się lepiej na szczotkach. Z drugiej strony, moc jest zbyt niska, aby napędzać wiertła ślimakowe lub łuparki świdrowe kłód.

- ✓ Jednostka napędowa montowana na ramionach bocznych S30
- ✓ Możliwość zamontowania w pozycji pionowej lub poziomej
- ✓ Wyposażony w silnik hydrauliczny o dużej prędkości, przeznaczony do obracanie różnych typów szczotek
- ✓ Taki sam 57 mm wał kwadratowy przystawek, jak dla napędu wielofunkcyjnego A37190

Moment obrotowy	950 Nm przy 200 bar
Prędkość obrotowa	95 rpm przy 30 l/min
Waga	30 kg
Kod produktu	A429926

Opcjonalny Opticontrol® jest zalecany w ładowarce.



A37317 Szczotka obrotowa

- Szczotki o takiej samej średnicy (1000 m) jak w modelu A2971
- Wymienna szczotka A32698
- Waga 67 kg



Szczotka karuzelowa

- A433646, stalowa
- Szczotka Ø 1000 mm ze stalowym włosiem
- Waga 67 kg



Szczotka druciana XL A431157

- 32 wytrzymałych druczianych wiązek
- Maks. średnica 990 mm
- Wysokość 370 mm
- Waga 36 kg

220	225	225LPG	318S	320S	320S+	420	423	520	523	525LPG	528	530	630	635	640	645I	650I	735	745	750	755I	760I	860I	R20	R28	R35	e5	e6		
✗	✗	✗	✗	✗	✗	✗	✓	✓	✓	✓	✓	✓	✓	✓	✓	✓	✓	✓	✓	✓	✓	✓	✓	✓	✓	✓	✓	✓	+	+

✓ Dla tych modeli

⊕ Do przystosowania

✗ Nie dla tych modeli



Kosiarka krawędziowa

Kosiarka do ogrodzeń to doskonale narzędzie do koszenia trawy pod płotami, przydrożnymi barierkami, wokół drzew, kamieni czy wokół budynków. Kosiarka z łatwością manewruje pomiędzy słupkami ogrodzenia: gdy głowica tnąca styka się ze słupkiem, sprężyna naciągowa, która jest zamontowana między ramą kosiarki a głowicą tnącą, cofa głowicę tnącą po dotknięciu słupka, umożliwiając wokół płynną pracę. Można regulować naciąg i punkt mocowania sprężyny.

Głowica tnąca wyposażona jest w dwa ostrza. Jej krawędź jest pokryta gumowym zderzakiem tłumiącym uderzenia. Kosiarka wyposażona jest w ręcznie obracane ramię umożliwiające obrót głowicy tnącej w kilku różnych pozycjach. Głowicę tnącą można zamontować skierowaną w prawo lub w lewo. Standardowym wyposażeniem jest również regulowane koło podporowe.

- ✓ **Idealne narzędzie do koszenia trawy pod ogrodzeniem, drogowymi barierkami, wokół drzew itp.**
- ✓ **Głowica tnąca z 2 ostrzami**
- ✓ **Poziomy przesuw głowicy tnącej**
- ✓ **Głowicę tnącą można zamontować skierowaną w prawo lub w lewo.**
- ✓ **Regulowane koło podporowe w standardzie**



Szerokość cięcia	704 mm
Wysokość cięcia	60 mm
Ilość ostrzy	2
Maksymalna szerokość w pozycji roboczej (głowica tnąca z prawej strony)	1870 mm
Minimalna szerokość w pozycji transportowej	1172 mm
Waga	122 kg
Kod produktu.	A440199

220	225	225LPG	313S	320S	320S+	420	423	520	523	525LPG	528	530	630	635	640	645i	650i	735	745	750	755i	760i	860i	R20	R28	R35	e5	e6	
✓	✓	✓	✗	✗	✗	✓	✓	✓	✓	✓	✓	✓	✓	✓	✓	✓	✓	✓	✓	✓	✓	✓	✓	✓	✓	✓	✓	+	+



Przycinarka krawędzi trawników

Przycinarka krawędzi Avant jest idealnym narzędziem do przycinania krawędzi trawników, żywopłotów, kwietników itp. Składa się z brony hydraulicznej zamontowanej obok tarczy.

Tarcza dokładnie tnie trawnik w wymaganym miejscu, a hydrauliczna brona kruszy glebę i rozdrabnia trawę pozostawioną po wewnętrznej stronie tarczy. Dzięki regulacji głębokości cięcia i precyzyjnemu sterowaniu, przycinarka krawędzi pozostawia estetycznie prezentujące się wykończenia każdego ogrodu.

Odnowiony trymer krawędzi jest wyposażony w ręcznie przedłużenia ramienia i może pracować w trzech różnych pozycjach: z prawej strony lub lewej strony, a przednia pozycja do transportu. Koło podporowe jest dostępne jako opcja

- ✓ **Przycinarka dokładnie przycina krawędzie pozostawiając estetyczny wygląd trawników, klombów, podjazdów, chodników itp.**
- ✓ **Wyposażone w ręcznie przedłużenie ramienia**
- ✓ **Można obracać w trzech pozycjach: w lewo lub w prawo i centralnie do pozycji transportowej**
- ✓ **Koło podporowe jest dostępne jako opcja**



Opcja:
koło podporowe A36699

Głębokość cięcia	max. 150 mm
Średnica tarczy tnącej	460 mm
Szerokość kultywacji	155 mm
Wysokość	580 mm
Waga	80 kg
Min.szerokość pracy	1080 mm
Kod produktu	A36621

220	225	225LPG	313S	320S	320S+	420	423	520	523	525LPG	528	530	630	635	640	645i	650i	735	745	750	755i	760i	860i	R20	R28	R35	e5	e6	
✓	✓	✓	✗	✗	✗	✓	✓	✓	✓	✓	✓	✓	✓	✓	✓	✓	✓	✓	✓	✓	✓	✓	✓	✓	✓	✓	✓	✓	✓

✓ Dla tych modeli + Do przystosowania ✗ Nie dla tych modeli



Nowość

Przycinarka krawędziowa z szczotką do chwastów

Urządzenie to pozwala równocześnie przycinać krawędzie trawników i usuwać chwasty za jednym przejazdem. Czynność ta ma za zadanie usuwać zabrudzenia i chwasty przy jednoczesnym oddzieleniu granicy trawnika od linii krawężnika, asfaltu czy kostki brukowej.

Dysk tnący (usadowiony pionowo) może być uniesiony na tyle, by urządzenie pracowało wyłącznie jako szczotka do usuwania chwastów. Sama szczotka (A422665) jest wyposażona w stalowe liny szczotkujące HD o średnicy 700 mm (w standardzie). Średnica dysku tnącego to 460 mm.

Dodatkowa osłona gumowa wraz z zaczepem jest manualnie regulowana. W razie potrzeby można ją ściągnąć i co ważne - jest wyposażeniem standardowym.

Narzędzie można ustawić na 3 różne sposoby: może pracować z prawej strony ładowarki, z lewej strony ładowarki lub w pozycji prostej (do celów transportowych). Zmiana pozycji z prawej na lewą wymaga narzędzi oraz lewego zaczepu A449096 dla dysku tnącego.

- ✓ **Przycięcie linii trawnika jest bardzo równe i daje znakomity efekt końcowy przy pracy z trawnikami, podjazdami, chodnikami itp.**
- ✓ **Dysk tnący może być uniesiony, a napędzie można w takim wypadku używać wyłącznie jako szczotka do chwastów**
- ✓ **Efektywnie usuwa chwasty dzięki stalowej szczotce**
- ✓ **Koło podporowe przychodzi w wyposażeniu standardowym**



- Opcje:
- Szczotka ze stalowym włosiem A452184
 - Lewy zaczep dysku tnącego A449096 (pozwala na montaż narzędzia z lewej strony)

Głębokość cięcia	max. 150 mm
Średnica tarczy tnącej	460 mm
Średnica szczotki	700 mm
Max. szerokość w pozycji roboczej	1410 mm
Max. szerokość w pozycji transportowej	856 mm
Wysokość	690 mm
Długość	865 mm
Waga	160 kg
Kod produktu	A446497

220	225	225LPG	313S	320S	320S+	420	423	520	523	525LPG	528	530	630	635	640	645I	650I	735	745	750	755I	760I	860I	R20	R28	R35	e5	e6	
✓	✓	✓	✗	✗	✗	✓	✓	✓	✓	✓	✓	✓	✓	✓	✓	✓	✓	✓	✓	✓	✓	✓	✓	✓	✓	✓	✓	✓	✓



Szczotka do usuwania chwastów

Szczotka jest skutecznym narzędziem do usuwania chwastów na wszelkiego rodzaju terenach utwardzonych itp. Jest wyposażona w szczotkę stalową, która może zostać przedłużona ręcznie i ustawiona w trzech różnych pozycjach: z przodu, z prawej lub z lewej strony. Szczotka do chwastów jest wyposażona w koło podporowe w standardzie. Może być ono podnoszone i zablokowane razie potrzeby do pozycji transportowej.

- ✔ **Skuteczne usuwanie chwastów obracającą się szczotką stalową**
- ✔ **Wyposażone w ręcznie przedłużane ramię**
- ✔ **Nowość 2022: osłona gumowa w standardzie**
- ✔ **Można obracać w trzech pozycjach: w lewą lub w prawą stronę i centralnie do pozycji transportowej**
- ✔ **Koło podporowe w standardzie**



Średnica szczotki	600 mm
Materiał szczotki	Drut stalowy
Wysokość	530 mm
Długość szerokość (wysunięty)	1100 mm
Waga	85 kg
Kod produktu	A36594

Opcja:
Wytrzymała szczotka z liny stalowej A422665

220	225	225LPG	313S	320S	320S+	420	423	520	523	525LPG	528	530	630	635	640	645i	650i	735	745	750	755i	760i	860i	R20	R28	R35	e5	e6	
✔	✔	✔	✘	✘	✘	✔	✔	✔	✔	✔	✔	✔	✔	✔	✔	✔	✔	✔	✔	✔	✔	✔	✔	✔	✔	✔	✔	✔	✔

✔ Dla tych modeli + Do przystosowania ✘ Nie dla tych modeli



Wertykulator do trawników

Wertykulator przeznaczony jest do wykonywania otworów w powierzchni trawnika. Ułatwia to cyrkulację powietrza w glebie, co jest kluczowym warunkiem rozwoju trawnika. Wertykulator Avant jest urządzeniem mechanicznym - podczas jazdy ładowarki w przód, ostrza wentylatora obracają się na wale wykonując otwory w trawniku.

Wertykulator posiada 12 rzędów, każdy po 10 noży, łącznie 120. Szerokość robocza wynosi 1500 mm; można ją regulować za pomocą nylonowych podkładek na czterech kołach wsporczych. Wertykulator wyposażony jest w mechaniczne koła wsporcze, które podnoszą zespół i ostrza powyżej podłoża podczas składowania.

- ✔ **Łatwe i wydajne wertykulowanie trawnika z jazdą w przód**
- ✔ **Ostrza typu nożowego**
- ✔ **Dwa balasty Avant 29 kg montowane z boku**



Szerokość robocza	1500 mm
Szerokość całkowita	1860 mm
Długość	1700 mm
Wysokość	805 mm
Ilość noży	120 szt.
Waga	570 kg
Kod produktu.	A424201

220	225	225LPG	313S	320S	320S+	420	423	520	523	525LPG	528	530	630	635	640	645i	650i	735	745	750	755i	760i	860i	R20	R28	R35	e5	e6	
✗	✗	✗	✗	✗	✗	✗	✗	✗	✗	✗	✗	✗	✗	✗	✔	✔	✔	✔	✔	✔	✔	✔	✔	✔	✗	✗	✗	✗	✗



Glebogryzarka

Glebogryzarka służy do rekultywacji gleby i zasypu rozsiewów. Urządzenie uwzględnia napęd hydrauliczny instalowany bezpośrednio na wale. Zakrzywione ostrza gwarantują skuteczne wcinanie się w glebę. Pionowa krata ażurowa z wytrzymałymi prętami z przodu wału zbiera kamienie i zanieczyszczenia, skutecznie przysypując je ziemią. Pozwala to na uprawę w jednym przejeździe. Pomiędzy wałem dogniatającym, a wałem glebogryzarki znajduje się również regulowane ostrze zgarniacza ziemi. Głębokość robocza jest płynnie regulowana za pomocą wału dogniatającego do 150 mm.

- ✔ Wysokowydajna glebogryzarka do uprawy
- ✔ Napęd hydrauliczny instalowany bezpośrednio na wale
- ✔ Pionowa krata ażurowa z wytrzymałymi prętami
- ✔ Głębokość robocza jest płynnie regulowana za pomocą rolki tylnej
- ✔ Pomiędzy wałem dogniatającym, a wałem glebogryzarki znajduje się regulowane ostrze zgarniacza ziemi



Szerokość robocza	1200 mm	1350 mm	1500 mm
Głębokość robocza	0 - 150 mm	0 - 150 mm	0 - 150 mm
Szerokość wałka	1400 mm	1550 mm	1700 mm
Szerokość całkowita	1530 mm	1705 mm	1830 mm
Długość	1140 mm	1140 mm	1140 mm
Wysokość	550 mm	550 mm	550 mm
Waga	250 kg	275 kg	285 kg
Kod produktu	A425119	A443490	A37430

	220	225	225LPG	313S	320S	320S+	420	423	520	523	525LPG	528	530	630	635	635*	640	640*	645i	650i	735	745	750	755i	760i	860i	R20	R28	R35	R35*	e5	e6	
1200	✔	✔	✔	✔	✘	✘	✔	✔	✔	✔	✔	✔	✔	+	+	+	+	+	+	+	+	+	+	+	+	+	+	✔	✔	+	+	+	+
1350	✘	✘	✘	✘	✘	✘	✘	✘	✘	✘	✘	+	+	+	✔	✔	✔	✔	✔	✔	✔	✔	✔	+	✔	+	+	✘	+	✔	✔	✘	✘
1500	✘	✘	✘	✘	✘	✘	✘	✘	✘	✘	✘	✘	✘	+	✔	+	✔	+	✔	✔	✔	✔	✔	✔	✔	✔	✔	✘	✘	✔	+	✘	✘

*) Z silnikiem Kubota V1505 w klasie emisji spalin Stage V



Dla tych modeli



Do przystosowania



Nie dla tych modeli 105



Nowość

Siewnik

Siewnik jest mechanicznym urządzeniem odpowiadającym za wysiew traw, różnego typu łąk kwiatnych lub nasion typowo pod pastwiska. Obracająca się rolka podająca z 12 dyskami zapewnia precyzyjny wysiew przy min. dawce 50 g/100 m² aż do maksymalnej dawki 3000 g/100 m².

Możliwa, a wręcz zalecana, jest próba kręcona przed procesem wysiewu by upewnić się, że odpowiednia gramatura starczy na kompletny wysiew danego arealu. Siewnik Avant wyposażony jest w koła o bieżniku typu traktor (jodełka) o rozmiarze 4.00-8 oraz manualną podporę.

Tylna brona oraz tylny wał dostępne są jako opcje.

Siewnik może pracować w dwóch pozycjach. Można go ciągnąć jadąc do przodu – do tego trzeba w ładowarce posiadać hak holowniczy kulowy, lub ciągnąć do tyłu (cofając) – do tego trzeba wyposażyć urządzenie w dyszel przedni a sama ładowarka musi posiadać zaczep kulowy z przodu.

- ✓ **Wydajne narzędzie dla profesjonalistów do siania trawników, łąk i pastwisk itp.**
- ✓ **Precyzyjny, manualnie regulowany wysiew dzięki 12 dyskom siewnym**
- ✓ **Wyposażony w osprzęt do próby kręconej**
- ✓ **Może być zainstalowany na płycie montażowej ładowarki lub ciągniony – jeśli ładowarka posiada cięgi**



Opcje:
 Brona tylna A450437
 Wał tylny A450438
 Dyszel A37481

Szerokość robocza	1500 mm
Szerokość całkowita	1890 mm
Długość	890 mm
Wysokość	1070 mm
Pojemność siewnika	45 l
Zakres regulacji wysiewu	approx. 50 - 3000 g/100 m ²
Waga	135 kg
Kod produktu	A449473

- | | | | | | | | | | | | | | | | | | | | | | | | | | | | | | |
|-----|-----|--------|------|------|-------|-----|-----|-----|-----|--------|-----|-----|-----|-----|-----|------|------|-----|-----|-----|------|------|------|-----|-----|-----|----|----|---|
| 220 | 225 | 225LPG | 313S | 320S | 320S+ | 420 | 423 | 520 | 523 | 525LPG | 528 | 530 | 630 | 635 | 640 | 645I | 650I | 735 | 745 | 750 | 755I | 760I | 860I | R20 | R28 | R35 | e5 | e6 | |
| ✓ | ✓ | ✓ | ✗ | ✗ | ✗ | ✓ | ✓ | ✓ | ✓ | ✓ | ✓ | ✓ | ✓ | ✓ | ✓ | ✓ | ✓ | ✓ | ✓ | ✓ | ✓ | ✓ | ✓ | ✓ | ✓ | ✓ | ✓ | ✓ | ✓ |



Równiarka niwelacyjna

Jest to prosta, ekonomiczna i niezwykle użyteczna oraz wydajna przystawka do wyrównywania i planowania dużych obszarów. Z równiarką Avant można łatwo i szybko rozproszyc piasek, kamień, itp. Równiarka jest powszechnie stosowana:

- we wstępnym wyrównywaniu grządki
- w równaniu piaskowego podwórka
- w równaniu podjazdu

Równiarka może być również używana do przenoszenia innych lekkich materiałów takich jak np. worki z ziemią kwiatową.

- ✓ **Ekonomiczne narzędzie do wyrównywania żwiru czy innych materiałów sypkich**
- ✓ **Całkowicie eliminuje prace fizyczną**



Szerokość	Waga	Kod produktu
1200 mm	85 kg	A32411
1500 mm	95 kg	A33537

220	225	225LPG	313S	320S	320S+	420	423	520	523	525LPG	528	530	630	635	640	645i	650i	735	745	750	755i	760i	860i	R20	R28	R35	e5	e6		
✓	✓	✓	✓	✓	✓	✓	✓	✓	✓	✓	✓	✓	✓	✓	✓	✓	✓	✓	✓	✓	✓	✓	✓	✓	✓	✓	✓	✓	✓	✓

✓ Dla tych modeli

+ Do przystosowania

✗ Nie dla tych modeli



Równiarka niwelacyjna HD

Równiarka HD to niezwykle przydatne i wydajne narzędzie do szybkiego wyrównywania nierównego terenu, ściółki, placów, podjazdów, itp. Standardowo wykorzystuje się ją do:

- wstępnego wyrównywania terenu pod trawniki
- wyrównywania placów i podjazdów wysypywanych piaskiem lub żwirem
- wyrównywania nierównego terenu

Równiarka może być również wykorzystywana do podnoszenia, np. rolek trawy, narzędzi, itp.

- ✓ **Ostra krawędź z przodu i z tyłu łyżki umożliwia rozbijanie i wcinanie się w glebę**
- ✓ **Prosta pionowa krawędź wyrównująca z tyłu**
- ✓ **Krata do zbierania kamieni z przodu**
- ✓ **Dwa uchwyty hakowe z przodu do mocowania łyżki, itp.**
- ✓ **Belka wertykująca z tyłu wyposażona w haki. Możliwość ręcznego obrotu do 5 różnych głębokości roboczych, jak również uniesienie bez wertykulacji.**



Szerokość robocza	1600 mm
Szerokość całkowita	1630 mm
Długość	1050 mm
Głębokość robocza	max. 100 mm
Waga	172 kg
Kod produktu.	A427450

220	225	225LPG	313S	320S	320S+	420	423	520	523	525LPG	528	530	630	635	640	645I	650I	735	745	750	755I	760I	860I	R20	R28	R35	e5	e6	
+	+	+	✓	✓	✓	✓	✓	✓	✓	✓	✓	✓	✓	✓	✓	✓	✓	✓	✓	✓	✓	✓	✓	✓	✓	✓	✓	✓	✓

Zagęszczarka walcowa gruntu

Walec zagęszczający z rolką siatkową to praktyczne narzędzie do zagęszczania gleby podczas przygotowywania do siewu trawnika i zaraz po wysianiu trawnika. Jesteś w stanie zagęścić glebę przy pełnej szerokości wałka 1500 mm i docisnąć całą masą przedniej osi ładowarki.

Drugim modelem zagęszczarki walcowej jest wyposażony w gładką, pustą rolkę, którą można napełnić wodą (maksymalnie 167 l). Przydatny jest do przygotowania i zagęszczania świeżo zainstalowanych darni i podobnych powierzchni, w których konieczny jest zwykły wałek, a rolki siatkowe nie mogą być używane. Obie zagęszczarki mogą być również wyposażone w max. 4 szt. ciężaru tylnego Avant 29 kg. W razie potrzeby zagęszczarki można również holować za pomocą dyszła A37481 zamontowanego na zagęszczarce.

- ✔ **Łatwe i ekonomiczne zagęszczenie trawników siatkowym wałkiem przed wysiewem**
- ✔ **Zwykły gładki wałek jest przydatny do zagęszczania świeżo zainstalowanych darni i podobnych powierzchni; może być wypełniony wodą**
- ✔ **Oba modele można również holować za pomocą dyszła A37481**
- ✔ **Można zamontować 4 szt. tylnych ciężarków Avant o wadze po 29 kg w celu zwiększenia ciężaru**



Typ	Wałek siatkowy	Wałek gładki
Szerokość robocza	1500 mm	1500 mm
Szerokość całkowita	1605 mm	1605 mm
Średnica rolki	400 mm	406 mm
Długość	610 mm	610 mm
Waga, bez dodatkowych odważników i wody	100 kg	196 kg
Objętość wody	-	167 l
Kod produktu	A37064	A37488

220	225	225LPG	313S	320S	320S+	420	423	520	523	525LPG	528	530	630	635	640	645i	650i	735	745	750	755i	760i	860i	R20	R28	R35	e5	e6			
✔	✔	✔	✘	✘	✘	✔	✔	✔	✔	✔	✔	✔	✔	✔	✔	✔	✔	✔	✔	✔	✔	✔	✔	✔	✔	✔	✔	✔	✔	✔	
																	✔	Dla tych modeli		+	Do przystosowania		✘	Nie dla tych modeli							



Grabie przednie

Grabie z przodu są nieskomplikowanym i ekonomicznym narzędziem do wyrównywania podjazdów z piasku i żwiru, gdy chcemy mieć ładne wykończenie. Obciążone sprężyną zęby efektywnie grabią i wyrównują grunt.

Grabie mogą być również używane do rozluźniania i wyrównywania nierównych gruntów.

Dostępne są dwa modele: jeden z normalnymi zębami lub z zębami HD. Zgrabiarka z mocniejszymi zębami HD zbiera również gałęzie, cięższy materiał podczas poziomowania podłoża itp.

- ✔ **Nieskomplikowany i ekonomiczny niwelator podjazdów z piasku i żwiru**
- ✔ **Pracuje również na glebach**
- ✔ **Dwa modele dostępne: z zębami standardowymi lub z zębami HD**
- ✔ **Może być montowany we wszystkich modelach Avant**



Typ	Standard	HD
Szerokość	2000 mm	2000 mm
Wysokość zębów	245 mm	420 mm
Wysokość całkowita	560 mm	695 mm
Waga	35 kg	56 kg
Kod produktu	A36968	A37357

- 220 ✔ 225 ✔ 225LPG ✔ 313S ✔ 320S ✔ 320S+ ✔ 420 ✔ 423 ✔ 520 ✔ 523 ✔ 525LPG ✔ 528 ✔ 530 ✔ 630 ✔ 635 ✔ 640 ✔ 645i ✔ 650i ✔ 735 ✔ 745 ✔ 750 ✔ 755i ✔ 760i ✔ 860i ✔ R20 ✔ R28 ✔ R35 ✔ e5 ✔ e6 ✔



Spulchniacz 3-zębowy

Spulchniacz to niedrogie i praktycznie niezastąpione narzędzie w robotach ziemnych. Spulchniaczem łatwo usuwa się korzenie oraz kamienie, nawet z twardo ubitego gruntu. Wymienne zęby z twardego metalu gwarantują długowieczność przystawki.

Praca spulchniaczem to wbijanie trzech zębów w ziemię obok obiektu, który chcemy trwale usunąć. W momencie gdy zęby w całości wbite są w grunt, należy narzędzie przechylić/pociągnąć w kierunku ładowarki, a następnie podnieść w górę wysięgnik. Dzięki tej operacji obiekt zostanie wyrwany na powierzchnię.

- ✓ **Ekonomiczne narzędzie do usuwania z gruntu kamieni, pniaków, korzeni itp.**
- ✓ **Znacznie eliminuje pracę fizyczną**



Szerokość	500 mm
Głębokość robocza	300 mm
Waga	50 kg
Kod produktu	A44412

220	225	225LPG	313S	320S	320S+	420	423	520	523	525LPG	528	530	630	635	640	645i	650i	735	745	750	755i	760i	860i	R20	R28	R35	e5	e6	
✓	✓	✓	✓	✓	✓	✓	✓	✓	✓	✓	✓	✓	✓	✓	✓	✓	✓	✓	✓	✓	✓	✓	✓	✓	✓	✓	✓	✓	✓

✓ Dla tych modeli + Do przystosowania ✗ Nie dla tych modeli



Mulczer CR1400

Mulczer CR1400 jest mocnym narzędziem do ulepszenia gleby i usuwania roślinności. Usuwa roślinność i zarośla, a także miazdzy małe korzenie i pnie drzew. To sprawia, że mulczer jest przydatnym narzędziem do czyszczenia gleby, a także do przygotowania jej do siewu i sadzenia. Wirnik jest wyposażony w wymienne zęby tnące z węglików spiekanych. Płozy pomocnicze są również standardowym wyposażeniem. Są one obracane i podążają za konturami powierzchni, umożliwiając bardzo łatwą i dokładną regulację głębokości roboczej. Mulczer może być również używany do usuwania lodu i twardego śniegu na chodnikach, parkingach itp.

- ✔ **Wytrzymały na duże obciążenia – może również zmiażdżyć mniejsze korzenie, pnie drzew i gałęzie**
- ✔ **Wirnik z zębami tnącymi z węglików spiekanych**
- ✔ **Rama ze stali Hardox**
- ✔ **Zamontowane przeciwnoże**
- ✔ **Obsługa płoży w standardzie**
- ✔ **Możliwość zmiany kierunku wirnika**



Opcjonalne frezy tnące (60 szt. wymagane dla mulczera):
 A445791 Frez prostokątny
 A445804 Stożkowy frez z węglika spiekane (standard)
 A445806 Stożkowy frez HD
 A445789 Frez strzyżący
 66392 & 66393 Frezy takie jak w frezarce asfaltowej

Szerokość całkowita	1750 mm
Szerokość wirnika	1350 mm
Średnica wirnika	400 mm
Prędkość obrotowa	190 obr./min przy 60 l/min
Głębokość robocza	0 - 200 mm
Wysokość	670 mm
Waga	540 kg
Kod produktu	A436164

220	225	225LPG	313S	320S	320S+	420	423	520	523	525LPG	528	530	630	635	640	645I	650I	735	745	750	755I	760I	860I	R20	R28	R35	e5	e6	
✗	✗	✗	✗	✗	✗	✗	✗	✗	✗	✗	✗	✗	✗	✗	✗	✔	✔	✗	✔	✔	✔	✔	✔	✗	✗	✗	✗	✗	✗



łyżka przesiewająca

Nowa kompaktowa łyżka przesiewowa Avant to szybkie i skuteczne narzędzie do segregacji, rozdrabniania materiałów sypkich i mieszania gleby, kruszyw i kompostu. Trwałe i elastyczne elementy z tworzywa sztucznego Poly - wałki w kształcie gwiazdy - rozdrabniają kruszywa do gotowego przesianego produktu, nie niszcząc roślinności.

Unikalna konstrukcja wyposażona w uszczelnione łożyska, samo napinający się węglowy pas transmisyjny i elastyczne gwiazdy z materiału Poly pozwalają na szybkie i skuteczne działania rozdrabniania, przesiewania materiału nawet na dużych obszarach, ograniczając znacznie koszty konserwacji.

- ✓ **Separuje kamienie/glebę/ roślinność**
- ✓ **Sita bez kruszenia i rozdrabniania**
- ✓ **Nadaje się do różnych rodzajów gleby**



Szerokość	1410 mm
Pojemność łyżki	258 l
Powierzchnia przesiewu	1200 x 430 mm
Waga	390 kg
Kod produktu	A36503

220	225	225LPG	313S	320S	320S+	420	423	520	523	525LPG	528	530	630	635	640	645i	650i	735	745	750	755i	760i	860i	R20	R28	R35	e5	e6	
✗	✗	✗	✗	✗	✗	✗	✗	✗	✗	+	+	+	+	+	+	+	+	+	+	+	+	+	+	+	+	+	+	+	+

✓ Dla tych modeli

+ Do przystosowania

✗ Nie dla tych modeli



Frez tarczowy do usuwania pni

Frez tarczowy do usuwania pni Avant to skuteczne i proste w obsłudze narzędzie do usuwania pniaków. Dzięki zamontowanej w poprzek ładowarki tarczy tnącej zębki wyrzucane są w prawą stronę, a nie na operatora lub maszynę. Ponadto rozdrabniacz jest wyposażony w gumową osłonę, która uniemożliwia rozrzut zębków.

Rozdrabnianie następuje poprzez przesuwanie rozdrabniarki do przodu i do tyłu przy użyciu prostych w obsłudze pedałów jezdnych ładowarki - lub pochylanie szybko łączącej płyty. Zamocowanie tarczy tnącej z boku zapewnia doskonałą widoczność obszaru roboczego. Zęby tarczy posiadają trzy krawędzie tnące: stępiony ząb łatwo się obraca po odkręceniu śruby mocującej tak, aby można było ponownie użyć ostrej krawędzi.

- ✓ **W zestawie tarcza tnąca o średnicy 540 mm i 20 sztuk wymiennych zębów**
- ✓ **Gumowy amortyzator zamontowany na uchwycie mocującym minimalizuje drgania ładowarki i sprawia, że praca jest płynniejsza**
- ✓ **Dzięki zamontowanej w poprzek ładowarki tarczy tnącej zębki wyrzucane są w prawą stronę, a nie na ładowarkę lub operatora.**
- ✓ **Doskonała widoczność obszaru roboczego, łatwa obsługa**
- ✓ **Podpora na tarczy tnącej zmniejsza siły skręcające**



Opcje:
Zestaw zębów HD, zęby z końcówką wolframową A444671

Średnica tarczy tnącej	540 mm
Liczba zębów	20 szt
Szerokość	840 mm
Wysokość	920 mm
Długość	630 mm
Waga	175 kg
Kod produktu	A438282

220	225	225LPG	313S	320S	320S+	420	423	520	523	525LPG	528	530	630	635	640	645i	650i	735	745	750	755i	760i	860i	R20	R28	R35	e5	e6	
✗	✗	✗	✗	✗	✗	✗	✗	✗	+	+	+	+	+	+	+	+	+	+	+	+	+	+	+	+	+	+	+	+	+

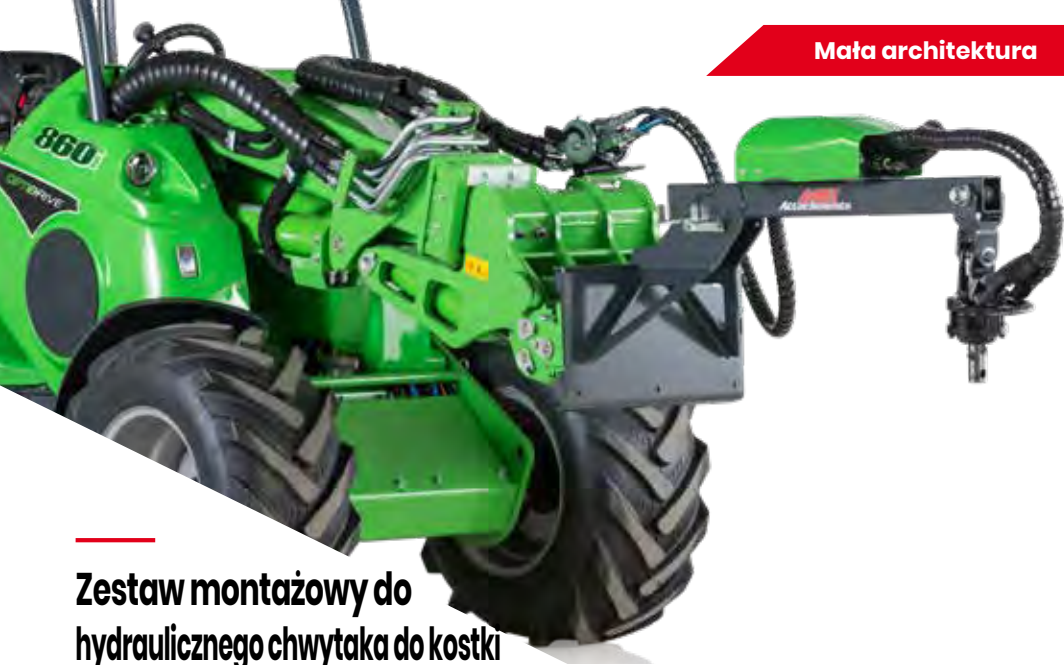

Zestaw montażowy do hydraulicznego chwytaka do kostki

W przypadku profesjonalnej kostki brukowej, zestaw montażowy do hydraulicznego chwytaka do kostki to szybki i łatwy sposób układania. Zacisk pobiera z palety całą warstwę kostki, którą następnie można przenieść bezpośrednio do utwardzonego obszaru. Avant jest idealną maszyną do tego zadania dzięki przegubowej ramie, która umożliwia jazdę po utwardzonych powierzchniach bez ich uszkodzania, a dzięki sztywnemu przegubowi ładowarka Avant jest bardzo stabilna również podczas wykonywanych prac brukarskich.

Dzięki zestawowi montażowemu łatwo jest zainstalować na ładowarce Avant praktycznie każdy hydrauliczny zacisk do układania kostki, dostępny u renomowanych producentów (na przykład Hunklinger, Optimas, Probst). Zestaw montażowy to kompletny zestaw „plug and play”, który składa się z wysięgnika, rotatora hydraulicznego z ciągłym obrotem o 360° i sterowanej elektrycznie hydrauliki.

Zacisk instalacyjny jest zamontowany na wale rotatora hydraulicznego zestawu montażowego, a węże hydrauliczne zacisku są połączone w portach rotatora. Wszystkie funkcje kamiennego zacisku montażowego (chwytaki tylne / przednie, chwytaki boczne, obrót) obsługiwane są za pomocą systemu kontroli osprzętu Opticontrol® na ładowarce. Ponieważ zestaw montażowy zawiera już rotator i zawór sterujący, nie są one potrzebne ekstra w samym zacisku. Zestaw montażowy jest oznaczony znakiem CE i zawiera instrukcje obsługi i instalacji.

- ✓ Zestaw montażowy „plug and play” z oznaczeniem CE do hydraulicznych mocowań kamiennych
- ✓ Zawiera rotator hydrauliczny i elektryczny zawór sterujący
- ✓ Obsługiwany z systemem kontroli osprzętu Opticontrol® w ładowarce Avant

Udźwig, zacisk do montażu kostki + obciążenie	800 kg
Waga	66 kg
Kod produktu	A436347

Opcjonalny Opticontrol® jest wymagany w ładowarce.

220	225	225LPG	313S	320S	320S+	420	423	520	523	525LPG	528	530	630	635	640	645i	650i	735	745	750	755i	760i	860i	R20	R28	R35	e5	e6	
✗	✗	✗	✗	✗	✗	✗	✗	+	+	+	+	+	+	+	+	+	+	+	+	+	+	+	+	+	+	+	+	+	+
<p>✓ Dla tych modeli + Do przystosowania ✗ Nie dla tych modeli</p>																													



Chwytnak do bali z obrotnicą

Chwytnak wyposażony w rotator umożliwia chwytanie, transport i ładowanie różnego rodzaju kamieni zarówno wzdłużnie, jak i poprzecznie. Umożliwia to przejazd przez wąskie miejsca również przy długich krawężnikach i umożliwia załadunek w dowolnym kierunku. Chwytnak jest dostępny z rotatorem hydraulicznym lub w wersji swobodnie obracającej się. Wyścielane chwytacze kamieni są dostępne jako opcja. Pozwalają chwycić kamień, naciskając go. Zbieracze kamieni są wyposażone w zawór odcinający, który zapobiega niezamierzonemu otwarciu chwytaka. Jeśli ładowarka jest wyposażona w joystick 6- lub 8-funkcyjny, wszystkie funkcje chwytaka z rotatorem hydraulicznym (otwieranie / zamykanie chwytaka, obrót) mogą być obsługiwane za pomocą przełączników na opcjonalnym pakiecie przełączników Opticontrol®.

- ✓ Dostępny w wersji z rotatorem hydraulicznym lub obracający się swobodnie
- ✓ Może być wyposażony w gumowe chwytaki kamieni



Opcja:
Zawór odcinający, zestaw montażowy, cylinder chwytający A436627
Chwytnak stożkowy A429742

Chwytnak	Obrót swobodny	Obrót hydrauliczny
Max. otwarcie uchwytu	1223 mm	1223 mm
Waga	116 kg	136 kg
Kod produktu	A37457	A37456

Opcjonalnie jest zalecany przełącznik do sterowania osprzętem pakietu chwytaka do drewna z rotatorem hydraulicznym (wybór funkcji pomiędzy otwieraniem / zamykaniem i rotatora z elektrycznym zaworem elektromagnetycznym).

Model	220	225	225LPG	313S	320S	320S+	420	423	520	523	525LPG	528	530	630	635	640	645i	650i	735	745	750	755i	760i	860i	R20	R28	R35	e5	e6
✓	✗	✗	✗	✗	✗	✗	✓	✓	✓	✓	✓	✓	✓	✓	✓	✓	✓	✓	✓	✓	✓	✓	✓	✓	✓	✓	✓	✓	✓



Chwytnak do donic

Chwytnak do donic jest głównie przeznaczony do podnoszenia i chwytania okrągłych obiektów. Jest specjalnie przystosowany do podnoszenia beczek oraz donic. Siła chwytu może być ustawiona, co oznacza, że można chwycić wszelkiego rodzaju przedmioty bez ich uszkodzenia.

Narzędzie chwytające jest wyposażone w dwa mniejsze, wyłożone gumą chwytaki, co pozwala na chwytanie również mniejszych i bardziej delikatnych obiektów. Kiedy chwytnak jest zupełnie otwarty może unieść duże przedmioty takie jak beczki, większe donice itp.

- ✓ **Najłatwiejszy sposób do podnoszenia sadzonek, drzew, beczek, itp. bez ich uszkodzenia**
- ✓ **Świetne narzędzie dla szkółek leśnych i kształtowania terenu**
- ✓ **Opcjonalnie z adapterem obrotu, do obracania obiektów o max. 90°**



Opcja:

Chwytnak stożkowy – dla donic w kształcie stożka A421030

Chwytnak beczkowy – dla donic w kształcie beczki A421031

Płyta obrotowa 900 A36505

Płyta obrotowa A424406

(wymaga dodatkowych gniazd hydrauliki pomocniczej na froncie)

Min. średnica chwytnaka	250 mm
Max. średnica chwytnaka	1200 mm
Ładowność	650 kg
Waga	95 kg
Kod produktu	A34290

220	225	225LPG	313S	320S	320S+	420	423	520	523	525LPG	528	530	630	635	640	645i	650i	735	745	750	755i	760i	860i	R20	R28	R35	e5	e6	
✗	✗	✗	✗	✗	✗	✓	✓	✓	✓	✓	✓	✓	✓	✓	✓	✓	✓	✓	✓	✓	✓	✓	✓	✓	✓	✓	✓	✓	✓
✓ Dla tych modeli																+ Do przystosowania		✗ Nie dla tych modeli											



Uchwyt transportowy do drzew

Uchwyt jest prostym i praktycznym narzędziem do przenoszenia większych pni drzew, rur itp. - przedmiotów, które należy podnosić i ustawiać z dużą dokładnością. Jest to to samo narzędzie co uchwyt transportowy Big Bag Avant, ale z prostym ramieniem wyposażonym w sworzeń do mocowania zawieszki do podnoszenia. Pozwala to np. na podnoszenie i sadzenie większych drzew bez ryzyka ich uszkodzenia. Konstrukcja ramy z bocznymi wspornikami zapobiega kołysaniu się przedmiotów na boki.

Uchwyt transportowy do drzew jest przydatny w szkółkach drzew, do prac arborystycznych, takich jak usuwanie większych pni z podwojek i ogrodów, a także do prac komunalnych, takich jak układanie rur itp.



- ✔ **Łatwy sposób przenoszenia pni drzew, sadzenia większych drzew, układania rur itp.**
- ✔ **Ręcznie regulowane ramie teleskopowe, które można ustawić na czterech różnych wysokościach w zakresie 1135 - 1685 mm**
- ✔ **Boczne wsporniki zapobiegają kołysaniu się przedmiotów na boki**

Wysokość sworznia	1135 - 1685 mm
Szerokość	1100 mm
Max. obciążenie	900 kg
Waga	60 kg
Kod produktu	A444137

220	225	225LPG	313S	320S	320S+	420	423	520	523	525LPG	528	530	630	635	640	645i	650i	735	745	750	755i	760i	860i	R20	R28	R35	e5	e6	
✗	✗	✗	✗	✗	✗	+	+	✔	✔	✔	✔	✔	✔	✔	✔	✔	✔	✔	✔	✔	✔	✔	✔	✔	✔	✔	✔	✔	✔



Koparka 170

Koparka Avant 170 to kompaktowe narzędzie do kopania, przeznaczone głównie dla ładowarek Avant serii 200. Główny nacisk przy projektowaniu zwrócono na łatwość obsługi i prostą konstrukcję przodu. Koparka 170 jako mała koparka, jest idealnym narzędziem w ciasnych i wąskich miejscach, gdzie przestrzeń jest ograniczona.

Ruchy wysięgnika są płynne i precyzyjne, co jest łatwiejsze również dla mniej doświadczonych użytkowników. Aby ułatwić kopanie, ramię koparki jest tak niskie, jak to możliwe, co daje ograniczony widok na obszar roboczy.

- ✔ **Nieskomplikowana, silna i zwarta koparka**
- ✔ **Łatwe podłączenie i odłączenie od ładowarki Avant**
- ✔ **Płynne ruchy z precyzyjnym sterowaniem, łatwa w obsłudze**



Opcja dodatkowa
 łyżka 400 mm A415230
 łyżka 750 mm A35564

Głębokość kopania	1700 mm
Szerokość łyżki standardowej	250 mm
Waga	180 kg
Kod produktu	A36848

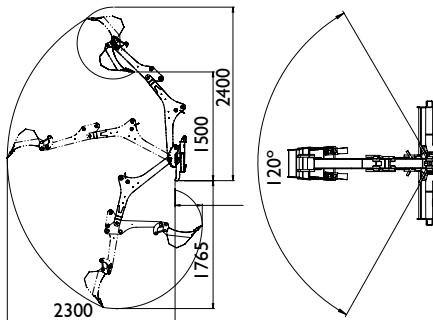

- | | | | | | | | | | | | | | | | | | | | | | | | | | | | | | | |
|-----|-----|--------|------|------|-------|-----|-----|-----|-----|--------|-----|-----|-----|-----|-----|------|------|-----|-----|-----|------|------|------|-----|-----|-----|----|----|---|---|
| 220 | 225 | 225LPG | 313S | 320S | 320S+ | 420 | 423 | 520 | 523 | 525LPG | 528 | 530 | 630 | 635 | 640 | 645i | 650i | 735 | 745 | 750 | 755i | 760i | 860i | R20 | R28 | R35 | e5 | e6 | | |
| ✔ | ✔ | ✔ | ✘ | ✘ | ✘ | ✘ | ✘ | ✘ | ✘ | ✘ | ✘ | ✘ | ✘ | ✘ | ✘ | ✘ | ✘ | ✘ | ✘ | ✘ | ✘ | ✘ | ✘ | ✘ | ✘ | ✘ | ✘ | ✘ | ✘ | ✘ |

✔ Dla tych modeli + Do przystosowania ✘ Nie dla tych modeli



Koparka 210

Koparka Avant 210 została całkowicie unowocześniona w 2009 roku. Głównym celem projektu była przyjazność dla użytkownika oraz prosta konstrukcja. Koparka 210 jest nieco większa od koparki 170, maksymalna głębokość wykopu to 2100 mm, co czyni ją bardziej uniwersalną od jej mniejszej siostry. Bezstopniowa regulacja prędkości ruchu wysięgnika ułatwia operowanie nawet niedoświadczonym użytkownikom.

Rama koparki jest niska na tyle, na ile jest to możliwe, co daje doskonałą widoczność i tym samym ułatwia kopanie.

- ✓ **Mocne i kompaktowe koparko-ładowarki**
- ✓ **Łatwe podłączenie i odłączenie do Avanta**
- ✓ **Łagodne ruchy dzięki precyzyjnemu zaworowi sterującemu, łatwa obsługa.**
- ✓ **Nieskomplikowane i ekonomiczne ładowarki**



Opcjonalne dodatki:
Łyżka 250 mm A415232
Łyżka 750 mm A35564

Głębokość kopania	2100 mm
Szerokość łyżki standardowej	400 mm (A415230)
Waga	230 kg
Kod produktu	A33747

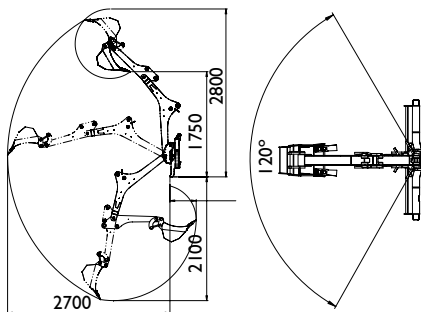

- | | | | | | | | | | | | | | | | | | | | | | | | | | | | | | |
|-----|-----|--------|------|------|-------|-----|-----|-----|-----|--------|-----|-----|-----|-----|-----|------|------|-----|-----|-----|------|------|------|-----|-----|-----|----|----|---|
| 220 | 225 | 225LPG | 313S | 320S | 320S+ | 420 | 423 | 520 | 523 | 525LPG | 528 | 530 | 630 | 635 | 640 | 645I | 650I | 735 | 745 | 750 | 755I | 760I | 860I | R20 | R28 | R35 | e5 | e6 | |
| ✗ | ✗ | ✗ | ✓ | ✓ | ✓ | ✓ | ✓ | ✓ | ✓ | ✓ | ✓ | ✓ | ✓ | ✓ | ✓ | ✓ | ✓ | ✓ | ✓ | ✓ | ✓ | ✓ | ✓ | ✗ | ✗ | ✗ | ✗ | ✓ | ✓ |



Koparka 260 ze zdalnym sterowaniem

Koparka Avant 260 jest teraz dostępna również z radiowym zdalnym sterowaniem (kabel sterowania w zakresie dostawy). Dzięki takiemu rozwiązaniu podczas kopania operator może stanąć przy maszynie i cieszyć się idealnym i nieograniczonym polem widzenia obszaru roboczego. Narzędzie jest szczególnie przydatne w pracach przy układaniu przewodów, na cmentarzach i wszędzie tam, gdzie ilość dostępnego miejsca jest ograniczona i należy zapewnić niezwykle precyzyjne kopanie z maksymalną widocznością. Koparka jest wyposażona w proporcjonalny zawór sterujący, który zapewnia łatwą i płynną obsługę oraz precyzyjne ruchy wysięgnika i łyżki za pomocą manetek sterujących na pilocie. W razie potrzeby ruchy również można dostroić. Pilot zdalnego sterowania ma zasięg ok. 100 m i może pracować przez ok. 11 godzin w jednym cyklu roboczym. Czas ładowania baterii wynosi 4 godziny. Do zestawu dołączona jest ładowarka: 12 V lub sieciowa 80-230 V.

Koparka 260 ze zdalnym sterowaniem to produkt samodzielny i nie ma możliwości jego instalacji na standardowej koparce 260.

- ✓ **Idealne, nieograniczone pole widzenia dla całego obszaru kopania**
- ✓ **Wyposażony w proporcjonalny zawór regulacyjny → płynne i precyzyjne ruchy dzięki joystickom zdalnego sterowania**
- ✓ **Zasięg pilota ok. 100 m**
- ✓ **Bateria do zdalnego sterowania jest doładowywana, czas pracy około 11 godzin – czas ładowania 4 godziny**

Opcje dodatkowe:

- Łyżka 250 mm, z zębami A414301
- Łyżka 750 mm, prosta krawędź A35230
- Łyżka 1000 mm, prosta krawędź A35383
- Adapter przechyłu łyżki S30-150 z przechyleniem bocznym A35249 (nie z chwytakiem pazurowym A435527)
- Trapezoidalna łyżka 650 mm A21638
- Trapezoidalna łyżka 912 mm A36374
- Chwytnak do kciuka A435527 (nie z adapterem przechyłu łyżki A35249)



Głębokość kopania	2600 mm
Szerokość	1300 mm
Obrót	170 °
Szerokość łyżki standardowej	400 mm
Waga	420 kg
Kod produktu 500-700 seria	A430235
Kod produktu 800 seria	A443267

Zalecany jest system Opticontrol® w ładowarce, do zasilania elektrycznego odbiornika zdalnego sterowania w koparce.

220	225	225LPG	313S	320S	320S+	420	423	520	523	525LPG	528	530	630	635	640	645i	650i	735	745	750	755i	760i	860i	R20	R28	R35	e5	e6	
✗	✗	✗	✗	✗	✗	✗	✗	✗	✗	+	+	✓	✓	✓	✓	✓	✓	✓	✓	✓	✓	✓	✓	✓	✓	✓	✓	✓	✓



Minikoparka

Minikoparka Avant jest bardzo skutecznym rozwiązaniem do wykonania niewielkich wykopów, gdzie maksymalna głębokość kopania 1200 mm lub 1500 mm jest wystarczająca, a kopanie nie jest intensywną codzienną pracą. Jest montowana bezpośrednio na płycie szybkiego montażu ładowarki i jest obsługiwana za pomocą dźwigni sterowania hydraulicznego pomocniczej lub za pomocą przycisków joysticka w wyposażeniu. Ruchy ramieniem na boki są możliwe poprzez obracanie kierownicą ładowarki Avant.

Minikoparka 150 jest wyposażona w łyżkę S30 z systemem szybkiego montażu (podobnie, jak na koparce 260), który pozwala na łatwy i szybki montaż i demontaż - łyżka może być również zamontowana jako podsiębierna, jeśli to konieczne. Regulacja kąta pochylenia łyżki w koparce 150 dostępna jako opcja.

- ✔ **Efektywne i ekonomiczne rozwiązanie dla ułatwienia małych prac wykopowych**
- ✔ **Łatwa i lekka do przewożenia z jednego miejsca na drugie**
- ✔ **Duża wysokość rozładunku**
- ✔ **Materiał z łatwością można przewozić**
- ✔ **Regulacja kąta pochylenia łyżki dostępna opcjonalnie dla koparki 150**



Opcja:

Regulacja kąta przechyłu łyżki (minikoparka 150) A35320 (nie dotyczy chwytaka A444174)
 Chwytnak (minikoparka 150) A444174 (nie dotyczy regulacji kąta przechyłu łyżki A35320)

Typ	120	150
Max. głębokość wykopu	1200 mm	1500 mm
Łyżka standardowa	250 mm	-
Waga	70 kg	85 kg
Kod produktu	A36822	A36856

Łyżki dostępne		
250 mm	A415232	A414301
400 mm	A415230	A414304
750 mm	A35564	A35230
1000 mm	-	A35383
Trapezoidalna łyżka 650 mm		A21638
Trapezoidalna łyżka 912 mm		A36374

	220	225	225LPG	313S	320S	320S+	420	423	520	523	525LPG	528	530	630	635	640	645i	650i	735	745	750	755i	760i	860i	R20	R28	R35	e5	e6	
120	✔	✔	✔	✔	✔	✔	✔	✔	✔	✘	✘	✘	✘	✘	✘	✘	✘	✘	✘	✘	✘	✘	✘	✘	✘	✘	✘	✘	✘	✘
150	✘	✘	✘	✘	✘	✘	✔	✔	✔	✔	✔	✔	✔	✔	✔	✔	✔	✔	✔	✔	✔	✔	✔	✔	✔	✔	✔	✔	✔	✔

✔ Dla tych modeli
 ⊕ Do przystosowania
 ✘ Nie dla tych modeli



Nowość

Minikoparka 180

Minikoparka 180 zawiera w sobie system hydraulicznego przechyłu łyżki: łyżkę można wychylić o 60° w lewo lub w prawo, co sprawia, że jest to jeszcze bardziej przydatne urządzenie niż dotychczas.

- Dzięki przechyłowi w jedną ze stron, łyżkę można opróżnić bez konieczności skrętu ładowarki
- Opcjonalny adapter przechyłu pozwala kopać minikoparką pod różnymi kątami, również równoległe do ściany.

Minikoparka 180 wyposażona jest w ten sam typ szybkiego złącza S30, co minikoparka 150 oraz koparka 260, co sprawia, że zmiana łyżki jest procesem prostym i szybkim. Funkcja przechyłu łyżki, jak również możliwość montażu chwytaka do kamieni (jako dodatek do łyżki) są dostępne jako opcja tego narzędzia. Nie ma możliwości adaptacji tych dwóch opcji na raz.

Ponieważ dwie funkcje hydrauliczne przychodzą w standardzie narzędzia – przechył łyżki oraz standardowo góra/dół, narzędzie zostało wyposażone w zawór umożliwiający przełączenie z jednej funkcji na drugą. Nie ma możliwości używania tych dwóch czynności jednocześnie.

Zaworu zmiany funkcji można używać zarówno poprzez przyciski z rozbudowanego systemu Opticontrol®, jak również za pomocą sterownika poprowadzonego z narzędzia do kabiny kablem – który jest zawsze na wyposażeniu standardowym narzędzia.

Opcja:
Regulacja kąta przechyłu łyżek A446187 (nie dotyczy chwytaka A446167)
Chwytnak A446167 (nie dotyczy regulacji kąta przechyłu łyżek A446187)

- ✓ **Efektywne narzędzie do kopania**
- ✓ **Funkcja przechyłu łyżki o 60° od linii prostej narzędzia**
- ✓ **Maksymalna głębokość kopania 1800 mm**
- ✓ **Możliwość kopania wzdłuż ściany dzięki opcjonalnemu adapterowi**

Typ	180
Max. głębokość wykopu	1800 mm
Kąt przechyłu łyżki	±60°
Waga (Bez łyżki)	170 kg
Kod produktu (Bez łyżki)	A445112

Łyżki dostępne	
250 mm	A414301
400 mm	A414304
750 mm	A35230
1000 mm	A35383
Trapezoidalna łyżka 650 mm	A21638
Trapezoidalna łyżka 912 mm	A36374

Opcjonalny Opticontrol® jest wymagany w ładowarce.

220	225	225LPG	313S	320S	320S+	420	423	520	523	525LPG	528	530	630	635	640	645i	650i	735	745	750	755i	760i	860i	R20	R28	R35	e5	e6	
✗	✗	✗	✗	✗	✗	✗	✗	✗	✗	✓	✓	✓	✓	✓	✓	✓	✓	✓	✓	✓	✓	✓	✓	✓	✓	✓	✓	✓	✓



Wiertnica

Hydrauliczny napęd wiertniczy o dużej mocy i różnych średnicach wiertel pozwala na dopasowanie średnicy otworu do różnych zadań, takich jak sadzenie drzew czy wiercenie otworów pod słupki ogrodzeniowe, czy słupy ekranów akustycznych. Standardowa jednostka napędowa posiada silnik hydrauliczny oraz bezpośredni napęd na wiertnicę. Wiertnica do ciężkich robót jest wyposażona w hydrauliczny napęd dla zwiększenia momentu obrotowego, wymaganego szczególnie w trudnych warunkach lub przy użyciu świrdrów o większej średnicy. Umożliwia to wiercenie w twardym gruncie, jak również w piaskowcu. Kombinacja przegubowego Avanta i wiertnicy oferuje doskonałą widoczność i minimalne uszkodzenie powierzchni gruntu.



Świder 75 mm A34225
 Świder 100 mm A33601
 Świder 150 mm A33608
 Świder 200 mm A33609
 Świder 225 mm A33610
 Świder 250 mm A33611
 Świder 300 mm A33612
 Świder 350 mm A33613
 Świder 400 mm A33614
 Świder 450 mm A33615

Świder 500 mm A33616
 Świder 600 mm A33617
 Świder 750 mm A33618
 Świder 900 mm A33619
 Przedłużka 500 mm A33546
 Przedłużka 800 mm A32532
 Przedłużka 1000 mm A33554
 dwustronnie działająca kotyśka dla wiertnicy HD A421877

- ✓ Szeroka gama napędów wiertniczych z różnymi momentami obrotowymi umożliwia efektywne użycie świrdrów od 75 mm do 900 mm.
- ✓ Średnica świrdra zależy od rodzaju wiertnicy. Wybierz właściwy świder z poniższej tabeli
- ✓ Wymienne wolframowe zęby do wszystkich świrdrów zapewniają długotrwałość w codziennym, profesjonalnym użyciu
- ✓ Dwustronnie działająca kotyśka dla wiertnicy HD. Pozwala również wiercić otwory urządzeniem z zachowaniem kotyszenia wiertnicy na boki bez względu na pozycję.

Typ	Świder	Max. moment obrotowy	Kod prod.
Bezpośredni napęd	75-300 mm	1355 Nm	A37190
HD 45	75-600 mm	2452 Nm	A33552
HD 58	75-750 mm	3017 Nm	A33551
HD 72	75-900 mm	3874 Nm	A34032

	220	225	225LPG	313S	320S	320S+	420	423	520	523	525LPG	528	530	630	635	640	645i	650i	735	745	750	755i	760i	860i	R20	R28	R35	e5	e6	
Direct drive	✓	✓	✓	✓	✓	✓	✓	✓	✓	✓	✓	✓	✓	✓	✓	✓	✓	✓	✓	✓	✓	✓	✓	✓	✓	✓	✓	✓	+	+
HD 45-72	✗	✗	✗	✓	✓	✓	✓	✓	✓	✓	✓	✓	✓	✓	✓	✓	✓	✓	✓	✓	✓	✓	✓	✓	✓	✓	✓	+	+	

✓ Dla tych modeli + Do przystosowania ✗ Nie dla tych modeli



Wielofunkcyjna jednostka napędowa

Nowa wielofunkcyjna jednostka napędowa zastępuje poprzednią jednostkę ślimakową napędową A21100. Podobnie, jak wcześniej moduł ten umożliwił montaż wiertnicy Avant i adaptera do wkręcania pali śrubowych, lecz dzięki nowej konstrukcji można na nim także zamontować różne inne nowe narzędzia: betoniarkę bębnową, stożkową łuparkę do drewna, przesiewacz bębnowy, nawijarkę do kabla/węża, szczotkę obrotową, glebogryzarkę i bronę wirnikową.

Dodatkowo dostępny jest 90-stopniowy adapter kątowy, na którym można zamontować jednostkę napędową. Adapter umieszcza jednostkę napędową pod kątem 90° w lewo lub w prawo. Oznacza to, że na przykład szczotka obrotowa będzie pracować po lewej stronie ładowarki, a nawijarka będzie zamocowana w poprzek ładowarki i będzie nawijać kabel wzdłużnie (równoległe do ładowarki).

- ✓ **Moment obrotowy 1355 Nm**
- ✓ **Napęd wielofunkcyjny może być oczywiście podłączany do wiertnicy ślimakowej lub adaptera do wkręcania pali; dodatkowo obsługiwane są również inne dostępne przystawki: betoniarka, łuparka świdrowa do drewna kominkowego, bęben sortowniczy, zwijarka kabli i węży, szczotka karuzelowa, glebogryzarka, szczotka do odchwaszczania XL, szczotka druciana XL**



Szerokość	550 mm
Wysokość	560 mm
Długość	405 mm
Waga	85 kg
Kod produktu	A37190

220	225	225LPG	313S	320S	320S+	420	423	520	523	525LPG	528	530	630	635	640	645I	650I	735	745	750	755I	760I	860I	R20	R28	R35	e5	e6	
✓	✓	✓	✓	✓	✓	✓	✓	✓	✓	✓	✓	✓	✓	✓	✓	✓	✓	✓	✓	✓	✓	✓	✓	✓	✓	✓	✓	+	+

Narzędzia do wielofunkcyjnej jednostki napędowej



- A37311 Nawijarka do węża/kabla
- Szerokość wewnętrzna 400 mm
 - Szerokość całkowita 558 mm
 - Średnica szpuli 190 mm
 - Średnica płyty 500 mm
 - Waga 25 kg
 - Możliwość zamontowania na 90° adapterze kątowym A37323=> zwijarka równoległa do ładowarki



- A418530 Adapter do pali śrubowych
- Łatwy sposób na wykonanie fundamentów palowanych śrubami, oszczędza wiele pracy ręcznej
 - Świder pracuje na każdym modelu Avant
 - Pasuje do palów śrubowych \varnothing 60mm



Nowość

- A449797 Adapter do pali śrubowych, typ szpiłkowy
- Montowany od środka pala śrubowego
 - Pozwala również na montaż adaptera do pali śrub. Z kołnierzem zewnętrznym
 - Świder pracuje na każdym modelu Avant
 - Pasuje do palów śrubowych \varnothing 60mm



- A37207 Przesiewacz bębnowy
- Przeznaczony do przesiewania gleby, żwiru i piasku
 - Pojemność: 90 l
 - Sito przesiewające z otworami 50x50 mm - zawiera również oddzielne sito o wymiarach 22x22 mm, które jest przykręcane do bębna, gdy wymagane jest dokładniejsze ekranowanie
 - Długość 605 mm
 - Szerokość 500 mm
 - Wysokość 461 mm
 - Waga 75 kg



- A37500 Stożkowa łuparka do drewna
- Łuparka ze stożkową śrubą rozłupującą
 - Śruba rozłupująca wyposażona w wymienną końcówkę
 - Ponadto wyposażona w uchwyt, który uniemożliwia obrót kłód podczas łupania
 - Waga 30 kg



- A37317 Szczotka obrotowa
- Szczotka o takiej samej średnicy (1000 mm) jak w modelu A2971
 - Wymienna szczotka A32698
 - Waga 67 kg
 - Możliwość montażu na adapterze kątowym 90° A37323 → pracuje po lewej stronie ładowarki



- A37491 Brona wirnikowa
- Do uprawy ziemi na mniejszą skalę
 - Wyposażona w dwa noże
 - Wymiary:
 - Maks. głębokość uprawy gleby 160 mm
 - Długość 531 mm
 - Szerokość 156 mm
 - Wysokość 283 mm
 - Waga 15 kg



- A37323 Adapter kątowy 90°
- Obraca wielofunkcyjną jednostkę napędową w lewą lub w prawą stronę
 - Długość 630 mm
 - Szerokość 651 mm
 - Wysokość 300 mm
 - Waga 41 kg



- Szczotka do odchwaszczania XL A429932
- 3 szczotki stalowe \varnothing 600 mm
 - Maks. średnica 1240 mm
 - Wysokość 375 mm
 - Waga 64 kg



- Szczotka karuzelowa A433646, stalowa
- Szczotka \varnothing 1000 mm ze stalowym włosiem
 - Waga 67 kg



- Szczotka druciana XL A431157
- 32 wytrzymałych druczianych wiązek
 - Maks. średnica 990 mm
 - Wysokość 370 mm
 - Waga 36 kg



- A37395 Betoniarzka bębnowa
- Pojemność: 140 l wody, 90 l gotowego betonu
 - Długość 760 mm
 - Szerokość 600 mm
 - Waga 50 kg



Koparka łańcuchowa

Z Avantem i koparką łańcuchową można łatwo wykopać wąskie rowy bez uszkodzenia gruntu w obszarze pracy. Koparka kopie wąski rów, który łatwo można zasypać spychaczem ostrokrawędziowym. Hydrauliczny silnik z napędem planetarnym zapewniają wydajne i bezproblemowe działanie.

Głębokość wykopów mieści się w zakresie od 900-1200 mm w zależności od modelu. Szerokość wykopu – 100, 150 lub 200 mm, w zależności od szerokości koparki.

Koparki łańcuchowe posiadają wolframowe zęby, co zapewnia długotrwałą wytrzymałość we wszelkich warunkach glebowych

- Koparka jest idealna dla wykopów pod przewody elektryczne czy rurociągi
- Szybkość wykopu jest od 2-3 razy większa w porównaniu do standardowej koparki
- Kombinacja przegubowego Avanta i koparki nie pozostawia prawie żadnych śladów prac wykopowych po zakończeniu działania, co stanowi idealne rozwiązanie dla ogrodów i innych obszarów trawnikowych.

- ✓ **Szybki i łatwy sposób wykopu rowów pod przewody elektryczne, nawadnianie, itd.**
- ✓ **Wykopuje rów o szerokości 100-200 m i przesuwa ziemię na prawą stronę koparki**
- ✓ **Minimalne uszkodzenie gruntu na terenie wykopu**



Głębokość kopania	900 mm	900 mm	1200 mm
Szerokość narzędzia	100 mm	150 mm	150 mm
Kod produktu	A33555	A33557	A35299

Dostępne są również inne modele (szerokość łańcucha i głębokość kopania), prosimy o kontakt z lokalnym dystrybutorem Avant.

	220	225	225LPG	313S	320S	320S+	420	423	520	523	525LPG	528	530	630	635	640	645i	650i	735	745	750	755i	760i	860i	R20	R28	R35	e5	e6	
900	✗	✗	✗	✗	+	✓	✗	✗	✗	✗	+	+	+	✓	✓	✓	✓	✓	✓	✓	✓	✓	✓	✓	✓	✗	+	✓	✗	✗
1200	✗	✗	✗	✗	✗	✗	✗	✗	✗	✗	✗	✗	✗	✗	✗	✗	✗	✗	✗	✗	✗	✗	✗	✗	✗	✗	✗	✗	✗	✗

130 ✓ Dla tych modeli + Do przystosowania ✗ Nie dla tych modeli



Młot hydrauliczny

Młot hydrauliczny Avant to najszybsze, najskuteczniejsze i najbardziej wydajne narzędzie służące do wszelkiego rodzaju prac rozbiórkowych. Spośród trzech różnych modeli znajdziemy odpowiedni dla wszystkich seryjnych modeli AVANTA: 300, 400, 500, 600, 700 oraz 800. Młot hydrauliczny wraz z ładowarką stanowi wyjątkowo kompaktowe narzędzie, którym można swobodnie poruszać się na każdym placu budowy. Wszelkie elementy do podłączenia młota stanowią część zestawu. Ponadto, wszystkie ustawienia młotów zostały już zrealizowane w fabryce, co gwarantuje posiadanie prawidłowo skonfigurowanego zestawu.

- ✓ **Najwyższej jakości konstrukcja sprawia, że młoty są ciche i bardzo wydajne**
- ✓ **Młoty są wstępnie ustawiane (przepływ i ciśnienie oleju) do współpracy z ładowarkami Avant**
- ✓ **Do każdego modelu Avant przypisany jest odpowiedni młot**
- ✓ **Weże hydrauliczne i płyta montażowa są zawarte w pakiecie - młot jest gotowy do pracy**



Typ	Ilość uderów (częstotliwość)	Waga	Kod produktu
B105	600-3200 bpm	105 kg	A36423
B155	800-3000 bpm	155 kg	A36424
B230	700-2600 bpm	230 kg	A36425

	220	225	225LPG	313S	320S	320S+	420	423	520	523	525LPG	528	530	630	635	635*	640	640*	645i	650i	735	745	750	755i	760i	860i	R20	R28	R35	R35*	e5	e6	
B105	✗	✗	✗	✓	✓	✓	✓	✓	✓	✓	✓	✓	✓	✓	✓	✓	✓	✓	✓	✓	✓	✓	✗	✗	✗	✗	✗	✓	✓	✓	✓	✓	✓
B155	✗	✗	✗	✓	✓	✓	✓	✓	✓	✓	✓	✓	✓	✓	✓	✓	✓	✓	✓	✓	✓	✓	+	+	+	+	+	✓	✓	✓	✓	✗	✗
B230	✗	✗	✗	✗	✗	✗	✗	✗	✗	✗	✗	✗	✗	✗	+	+	+	+	+	+	+	+	+	+	+	+	+	✗	✗	✗	+	✗	✗

*) Z silnikiem Kubota V1505 w klasie emisji spalin Stage V

✓ Dla tych modeli

⊕ Do przystosowania

✗ Nie dla tych modeli 131



Rozścielacz asfaltu i smoły

Ekonomiczna przystawka do układania asfaltu, smoły lub innych materiałów jastrychowych. Idealny do ścieżek i obszarów, do których maszyna podająca nie ma dostępu. Rozścielacz AVANT jest dostępny w szerokości 1500 mm z przesunięciem 200 mm w obie strony. Płyta zmniejszająca szerokość umożliwia wypełnienie wąskich rowów lub pasów. Kontrola głębokości materiału odbywa się za pomocą śruby. Łatwy w obsłudze rozścielacz zwiększy produktywność w każdym zadaniu.

- ✓ **Napełnij przez zsypy samochodowe**
- ✓ **Proste hydrauliczne rozładowanie**
- ✓ **Regulowana płyta uderzeniowa dla łatwej kontroli głębokości**



Szerokość robocza	1500 mm (można zmniejszyć płytą zmniejszającą szerokość)
Pojemność	315 l
Waga	350 kg
Kod produktu	A438861

220	225	225LPG	313S	320S	320S+	420	423	520	523	525LPG	528	530	630	635	640	645I	650I	735	745	750	755I	760I	860I	R20	R28	R35	e5	e6	
✗	✗	✗	✗	✗	✗	✗	✗	✓	✓	✓	✓	✓	✓	✓	✓	✓	✓	✓	✓	✓	✓	✓	✓	✓	✓	✓	✓	✓	✓



Rozścielacz asfaltu lanego

Rozrzutnik asfaltu jest wydajną i łatwą w obsłudze przystawką do mniejszych napraw na drogach, chodnikach, placach itp. Przeznaczony jest do rozprowadzania asfaltu lanego (asfaltu Guss), którego używa się do napraw powierzchniowych. Dlatego rozrzutnik nie działa z tradycyjnym asfaltem.

Taśma asfaltowa o szerokości 700 mm rozkłada się podczas jazdy do przodu z ładowaczem. W ten sposób nowa asfaltowa powierzchnia biegnie między kołami ładowarki. Tylna płyta zagęszczająca na rozrzutniku zagęszcza asfalt, dodatkowe zagęszczanie za pomocą wałka asfaltowego nie jest konieczne. Hydraulicznie sterowana kłapa na dole rozrzutnika umożliwi rozłożenie odpowiedniej ilości asfaltu na tylny lemiesz zagęszczający. Jednostka porusza się na ślizgach ze stali Hardox.

Wymagane rozprowadzanie kruszywa (piasku) na asfalcie - aby nowy asfalt był mniej śliski - można wykonać w tym samym czasie za pomocą zawieszanej z tyłu posypywarki Avant.

- ✔ **Łatwe i szybkie naprawy nawierzchni asfaltowej na drogach, chodnikach, parkingach itp.**
- ✔ **Współpracuje z asfaltem lanym**
- ✔ **Tylna płyta zagęszczająca na rozrzutniku zagęszcza asfalt, dodatkowe wykończenie wałkiem asfaltowym nie jest konieczne**
- ✔ **Rozsiew kruszyw można wykonać w tym samym czasie za pomocą zawieszanego z tyłu rozsiewacza Avant**



Szerokość robocza	700 mm
Szerokość całkowita	902 mm
Pojemność	360 l
Długość	1050 mm
Wysokość	913 mm
Dostosowana wysokość płyty zagęszczającej	0-40 mm
Waga	240 kg
Kod produktu	A427857

220	225	225LPG	313S	320S	320S+	420	423	520	523	525LPG	528	530	630	635	640	645i	650i	735	745	750	755i	760i	860i	R20	R28	R35	e5	e6	
✗	✗	✗	✗	✗	✗	✗	✗	✗	✗	+	+	+	✔	✔	✔	✔	✔	✔	✔	✔	✔	✔	✔	✔	+	✔	✔	+	+
✔ Dla tych modeli																+ Do przystosowania			✗ Nie dla tych modeli										



Betoniarka w łyżce

Betoniarka jest poręcznym narzędziem, gdy trzeba przygotować zaprawę betonową bez dostępu do instalacji elektrycznej lub gdy istnieje potrzeba dostarczenia betonu w miejsca trudno dostępne. Dostępne w dwóch rozmiarach: 210 litrów pojemności łyżki (dwie wersje: opróżnianie od środka łyżki lub z lewej strony) oraz większa 320 litrów pojemności łyżki (przeznaczone tylko dla serii 700/800).

Ten wariant ma opróżnianie wyłącznie odśrodkowe. Zawór jest sterowany przełącznikiem elektrycznym z poziomu fotela operatora. Dodatkowo łyżka wyposażona jest w elastyczną rurę zrzutową osadzoną na dolnej klapie. Umożliwia to wylanie betonu dalej od łyżki oraz w zaplanowane miejsca.

- ✔ **Łatwy i wydajny sposób mieszania betonu w miejscach gdzie elektryczność nie jest dostępna**
- ✔ **Łatwe dostarczenie betonu w pożądanym miejscu**
- ✔ **Samozaladowacz – kruszywo może być podjęte bezpośrednio z ziemi**
- ✔ **Beton może zostać dostarczony do 2 m wysokości. Przy użyciu zsypu wyrzut jest łatwy i dokładny.**



Typ	200	350
Szerokość całkowita	1490 mm	1700 mm
Średnica wału śrubowego	400 mm	480 mm
Pojemność	210 l	320 l
Waga pustej łyżki	299 kg	420 kg
Waga pełnej łyżki	794 kg	1188 kg
Średnica klapy opróżniania	180 mm	180 mm
Długość rury do opróżniania	1350 mm	1350 mm
Kod produktu – opróżnianie wążem dolnym	A36473	A447861
Kod produktu – opróżnianie lewym wążem bocznym	A37241	-

	220	225	225LPG	313S	320S	320S+	420	423	520	523	525LPG	528	530	630	635	640	645I	650I	735	745	750	755I	760I	860I	R20	R28	R35	e5	e6	
200	✗	✗	✗	✗	✗	✗	✗	✗	✗	✗	+	+	+	✔	✔	✔	✔	✔	✔	✔	✔	✔	✔	✔	✔	✔	✔	✔	+	+
350	✗	✗	✗	✗	✗	✗	✗	✗	✗	✗	✗	✗	✗	✗	✗	✗	✗	✗	✗	✗	✗	✔	✔	✔	✔	✔	✗	✗	✗	✗



Dla tych modeli



Do przystosowania



Nie dla tych modeli



Betoniarka bębnowa

Betoniarka bębnowa jest poręcznym narzędziem kiedy trzeba wymieszać zaprawę bez elektryczność lub w sytuacji kiedy należy ją przewieźć lub przenieść w trudno dostępne miejsce. Mieszanie odbywa się dzięki napędowi hydraulicznemu, a opróżnianie poprzez przechylenie bębna.

- ✓ **Ekonomiczna przystawka do okazjonalnego mieszania zapraw**
- ✓ **W łatwy sposób miesza zaprawy w miejscach, gdzie nie ma dostępu do elektryczności**
- ✓ **Wymieszany beton można łatwo transportować i wylewać w pożądanym miejscu**



Pojemność	100/170 l (beton/woda)
Napęd	hydrauliczny
Waga	65 kg
Kod produktu	A36951

- 220 225 225LPG 313S 320S 320S+ 420 423 520 523 525LPG 528 530 630 635 640 645I 650I 735 745 750 755I 760I 860I R20 R28 R35 e5 e6

Zagęszczarka

Zagęszczarka jest przeznaczona do ubijania ziemi i łatwo ją zainstalować do Avanta. Ubijanie jest łatwe i bezpieczne, przy podłączeniu zagęszczarki do płyty montażowej, operator nie jest narażony na wibracje czy nadmierny hałas.

- ✓ **Efektywne zagęszczanie także w miejscach ciasnych, gdzie nie mieszczą się większe zagęszczarki**
- ✓ **Szybki i łatwy montaż na ładowarce Avant**



Waga	150 kg
Wymiary płyty	285 x 500 mm
Siła nacisku	900 kg
Częstotliwość wibracji	2000 ud./min
Kod produktu	A21012

220	225	225LPG	313S	320S	320S+	420	423	520	523	525LPG	528	530	630	635	640	645i	650i	735	745	750	755i	760i	860i	R20	R28	R35	e5	e6	
✗	✗	✗	✗	✗	✗	✓	✓	✓	✓	✓	✓	✓	✓	✓	✓	✓	✓	✓	✓	✓	✓	✓	✓	✓	✓	✓	✓	✓	✓
✓ Dla tych modeli																+ Do przystosowania		✗ Nie dla tych modeli											



Skrobak tarczowy

Tarczowy skrobak jest doskonałym i efektywnym kosztowo narzędziem do usuwania wykładzin podłogowych i płytek, do rozbiórki i prac remontowych. Trwała tarcza usuwa starą podłogę i płytki szybko i zdecydowanie.

- ✓ **Wydajne i oszczędne usuwanie powierzchni podłogowych**
- ✓ **Pasuje do wszystkich Avantów**
- ✓ **Wyposażony w dwa obciążniki Avant 29 kg A35957**



Średnica tarczy	560 mm
Długość	960 mm
Szerokość	560 mm
Wysokość	507 mm
Waga	83 kg
Kod produktu	A36910

- 220 ✓ 225 ✓ 225LPG ✓ 313S ✓ 320S ✓ 320S+ ✓ 420 ✓ 423 ✓ 520 ✓ 523 ✓ 525LPG ✓ 528 ✓ 530 ✓ 630 ✓ 635 ✓ 640 ✓ 645I ✓ 650I ✓ 735 ✓ 745 ✓ 750 ✓ 755I ✓ 760I ✓ 860I ✓ R20 ✓ R28 ✓ R35 ✓ e5 ✓ e6 ✓



Pompa głębinowa

Pompa głębinowa jest bardzo przydatnym urządzeniem w sytuacjach, w których musi być odprowadzana woda lub inne płyny w dużych ilościach z rowów, kanałów, studni itp. Wydajność pompy wynosi aż 2000 l/min, a głębokość ssania to max. 20 m. Pompa wyposażona jest w wąż wylotowy o długości 16,5 m. Opcjonalnie wyposażona w zestaw przewodów hydraulicznych o długości 10 m.

- ✓ **Pompa głębinowa do odprowadzania wody lub innych płynów z rowów, dołów, studni itp.**
- ✓ **Płyn można pompować z głębokości max. 20 m**
- ✓ **Wyposażona w wąż wylotowy o długości 16,5 m**

Wydajność pompy max.	2000 l/min
Głębokość ssania max.	20 m
Przepływ oleju hydraulicz. max.	40 l/min
Szerokość	350 mm
Wysokość	700 mm
Waga	20 kg
Kod produktu.	A36708

Opcja:

Zestaw przewodów hydraulicznych o długości 10 m, z multi złączem A36707

220	225	225LPG	313S	320S	320S+	420	423	520	523	525LPG	528	530	630	635	640	645i	650i	735	745	750	755i	760i	860i	R20	R28	R35	e5	e6	
✓	✓	✓	✓	✓	✓	✓	✓	✓	✓	✓	✓	✓	✓	✓	✓	✓	✓	✓	✓	✓	✓	✓	✓	✓	✓	✓	✓	+	+
✓ Dla tych modeli											+ Do przystosowania		✗ Nie dla tych modeli																



Chwytek uniwersalny

To wszechstronne narzędzie może być wykorzystywane do podnoszenia i transportu wielu różnych materiałów, które nie mogą być obsługiwane normalnymi łyżkami lub widłami do palet. Chwytek wyposażony jest w górnej części w siłownik hydrauliczny i otwiera się aż do pozycji pionowej. To, wraz z siłą nacisku górnego uchwytu, daje doskonałe możliwości załadunkowe i manipulacyjne. Szerokość całkowita 900 mm pozwala na przejazd przez wąskie drzwi i pracę w niewielkich pomieszczeniach.

- ✓ **Prosty i solidny chwytek hydrauliczny do obsługi różnych materiałów**



Szerokość	Waga	Kod produktu
900 mm	65 kg	A110

220	225	225LPG	313S	320S	320S+	420	423	520	523	525LPG	528	530	630	635	640	645i	650i	735	745	750	755i	760i	860i	R20	R28	R35	e5	e6	
✓	✓	✓	+	+	+	+	+	✗	✗	✗	✗	✗	✗	✗	✗	✗	✗	✗	✗	✗	✗	✗	✗	✗	✗	✗	✗	✗	✗



Krokodyl - widły do kiszonki typu HD

Solidne widły są wyposażone w siłownik hydrauliczny, który porusza górną częścią chwytaka. Widły posiadają wymienne zęby wykonane ze stali kutej. Chwytnak ustawiany jest w pozycji horyzontalnej, co wraz z cylindrem o dużej mocy umożliwia łatwe chwytanie np. okrągłej beli stomy lub siana.

- ✓ **Kompaktowy model przystosowany do zadawania kiszonki w ciasnych i zamkniętych przestrzeniach**
- ✓ **Przednie krawędzie widel górnego chwytaka są zaokrąglone, dzięki czemu można chwycić belę o mniejszej średnicy.**
- ✓ **Płyta montażowa zwiększająca kąt przechyłu o 17° dostępna jest jako opcja**



Szerokość	Waga	Kod produktu
800 mm	120 kg	A428328
900 mm	126 kg	A36299
1050 mm	138 kg	A36313
1300 mm	160 kg	A36319

Opcja:

Uchwyt montażowy zwiększający kąt pochylenia o 17° A36337 (tylko do zastosowań specjalnych, ryzyko przebijania przednich opon)

220	225	225LPG	313S	320S	320S+	420	423	520	523	525LPG	528	530	630	635	640	645i	650i	735	745	750	755i	760i	860i	R20	R28	R35	e5	e6
+	+	+	✓	✓	✓	✓	✓	✓	✓	✓	✓	✓	✓	✓	✓	✓	✓	+	+	+	+	+	+	✓	✓	✓	✓	✓

✓ Dla tych modeli

⊕ Do przystosowania

✗ Nie dla tych modeli



Krokodyl - widły do kisonki typu XL

Nowy, większy krokodyl o mocnej konstrukcji, wyposażony w dwa cylindry hydrauliczne, przeznaczony jest do ładowarek z serii 500, 600, 700 i 800. Urządzenie dostępne jest w trzech różnych szerokościach, dzięki czemu można idealnie dopasować je do danej maszyny. Nowy chwytak oferuje lepszą widoczność i pozwala unosić o ponad 30% więcej kisonki.

- ✔ **Większy model chwytaka zaprojektowany dla większych obór i posiadłości**
- ✔ **Górna część chwytaka jest całkowicie otwarta od środka, co zapewnia widoczność podczas jazdy**
- ✔ **Górny chwytak posiada dwa cylindry dla wzmocnienia siły nacisku**



Szerokość	Waga	Kod produktu
1300 mm	230 kg	A441007
1450 mm	245 kg	A440998
1600 mm	260 kg	A440586

Opcja:
Wspornik montażowy zwiększający kąt opróżniania o 17 stopni A34587

220	225	225LPG	313S	320S	320S+	420	423	520	523	525LPG	528	530	630	635	640	645I	650I	735	745	750	755I	760I	860I	R20	R28	R35	e5	e6	
✗	✗	✗	✗	✗	✗	✗	✗	✔	✔	✔	✔	✔	✔	✔	✔	✔	✔	✔	✔	✔	✔	✔	✔	✔	✔	✔	✔	✔	✔



Lemiesz do kisonki

Przeznaczony do zgarniania resztek niezjedzonej kisonki bydłu z powrotem do żłobu. Lemiesz montowany na chwytaku normalnym lub XL przez zamknięcie górnego chwytaka. Skrobak można uchwycić za pomocą chwytaka kisonki z dwóch stron, co oznacza, że można przesuwac kisonkę zarówno w prawo lub w lewo. Wyposażony w trwałe nylonowe ostrze.

- ✓ **Łatwy i ekonomiczny sposób, aby zgarnąć niezjedzone resztki kisonki z powrotem bydłu do żłoba**
- ✓ **Montowany na chwytakach normalnych i XL**
- ✓ **Może być pobrany z dwóch stron – kisonki zgarnia się w prawo lub w lewo**



Szerokość	1800 mm
Szerokość robocza	1100 mm
Wysokość spychacza	400 mm
Waga	92 kg
Kod produktu	A37111

220	225	225LPG	313S	320S	320S+	420	423	520	523	525LPG	528	530	630	635	640	645i	650i	735	745	750	755i	760i	860i	R20	R28	R35	e5	e6	
✗	✗	✗	✓	✓	✓	✓	✓	✓	✓	✓	✓	✓	✓	✓	✓	✓	✓	✓	✓	✓	✓	✓	✓	✓	✓	✓	✓	✓	✓
✓ Dla tych modeli										+ Do przystosowania					✗ Nie dla tych modeli														



Zgarniacz obornika

Zgarniacz obornika przeznaczony jest do usuwania obornika. Zgarniacz umieszcza się bezpośrednio na widłach do obornika, co przyspiesza proces usuwania, ponieważ nie ma konieczności zmiany przystawki. Ostrze usuwające posiada gumową krawędź na niższej powierzchni, co zapewnia dobre wyniki czyszczenia.

UWAGA! Dostępne wyłącznie z widłami do obornika Avant

- ✓ **Najłatwiejszy sposób zgarniania obornika**
- ✓ **Montowany bezpośrednio na widłach do kisonki (krokodylu) i przytrzymywany górnym chwytakiem. Aby zablokować zgarniacz na widłach nie trzeba opuszczać kabiny operatora.**



Opcja:
Dodatkowe przedłużenie A46337

Widły do kisonki

Szerokość narzędzia zasadniczego	1200 mm
Szerokość narzędzia bocznego	550 mm
Waga	50 kg
Kod produktu	A2936

Chwytnak do kisonki XL (krokodyl)

Szerokość narzędzia zasadniczego	1650 mm
Szerokość narzędzia bocznego	550 mm
Waga	75 kg
Kod produktu	A35512

220	225	225LPG	313S	320S	320S+	420	423	520	523	525LPG	528	530	630	635	640	645I	650I	735	745	750	755I	760I	860I	R20	R28	R35	e5	e6	
✗	✗	✗	✓	✓	✓	✓	✓	✓	✓	✓	✓	✓	✓	✓	✓	✓	✓	✓	✓	✓	✓	✓	✓	✓	✓	✓	✓	✓	✓



Kosz do zadawania kisonki

Wytrzymały pojemnik dozownika wyposażony jest w napędzany podnośnik na dole i pozwala na dozowanie po lewej i po prawej stronie. Szczególnie zalecany do precyzyjnego zadawania ciętej kisonki oraz pasz przygotowanych w mieszalnikach podających. Regulacja bocznych pokryw umożliwia kontrolowane dozowanie luźnych materiałów, również kruszonego ziarna. Pojemnik posiada prostą krawędź i można go napełniać jak łyżkę bezpośrednio z poziomu podłoża. Pojedyncze napełnienie wystarcza do dozowania kisonki dla ok. 10 krów - ok. 10 minut pozwala na obsługę 50 krów. Ręczne otwieranie bocznej pokrywy w standardzie, hydrauliczne otwieranie jako opcja.

- ✔ **Szybkie i łatwe zadawanie kisonki**
- ✔ **Kisonkę można zadawać z lewej lub z prawej strony**
- ✔ **Możliwość przechylenia do poziomu podłoża i napełniania jak normalną łyżkę**
- ✔ **Ręczne otwieranie bocznej pokrywy w standardzie, hydrauliczne otwieranie jako opcja**



Pojemność	650 l
Szerokość pojemnika	1100 mm
Szerokość całkowita	1360 mm
Wysokość	1200 mm
Waga	328 kg
Kod produktu	A424013

Opcjonalny Opticontrol® jest wymagany w ładowarce z hydraulicznym sterowaniem bocznej kłapy

Opcja:

Hydrauliczne otwieranie bocznej pokrywy A429734

220	225	225LPG	313S	320S	320S+	420	423	520	523	525LPG	528	530	630	635	640	645i	650i	735	745	750	755i	760i	860i	R20	R28	R35	e5	e6	
✗	✗	✗	✗	+	+	+	+	+	+	+	✔	✔	✔	✔	✔	✔	✔	✔	✔	✔	✔	✔	✔	✔	✔	✔	✔	+	+

✔ Dla tych modeli

⊕ Do przystosowania

✗ Nie dla tych modeli



Ślimakowy podgarniacz paszy

To urządzenie pozwala na efektywne przemieszanie niezjedzonych przez bydło resztek ze świeżą paszą. Podczas podgarniania ślimak przemiesza paszę: mieszanka resztek i świeżej paszy pozostaje na wierzchu.

Ze ślimakowym podgarniaczem paszy prędkość jazdy ładowarki może być wyższa, tj. ponad 10 km/h. Pasza może być podgarniana zarówno na prawo jak i na lewo, przez zmianę kierunku obrotów ślimaka. Nóż odcinający z sztucznego tworzywa zamontowany z tyłu narzędzia, bardzo sprawnie czyści stół paszowy.

- ✓ **Szybki i łatwy sposób podawania pasz dla zwierząt**
- ✓ **Podawanie w obu kierunkach**
- ✓ **Wysoka wydajność, także w większych gospodarstwach**
- ✓ **Nóż odcinający skutecznie czyści stół paszowy**



Szerokość robocza	1400 mm
Szerokość całkowita	1635 mm
Waga	120 kg
Kod produktu	A21506

220	225	225LPG	313S	320S	320S+	420	423	520	523	525LPG	528	530	630	635	640	645I	650I	735	745	750	755I	760I	860I	R20	R28	R35	e5	e6	
✗	✗	✗	✓	✓	✓	✓	✓	✓	✓	✓	✓	✓	✓	✓	✓	✓	✓	✓	✓	✓	✓	✓	✓	✓	✓	✓	✓	✓	✓



Widły tnące do kisionki

Przy pomocy tego urządzenia można łatwo wycinać kisionkę bezpośrednio z silosu i dostarczać ją dla bydła. Ostrza tnące wykonane są ze specjalnej stali; tną niezwykle wydajnie zostawiając czystą i równą powierzchnię w silosie, co zapobiega dostawaniu się powietrza do silosu i wysychaniu kisionki.

- ✓ **Silniejsze i mocniejsze, skutecznie tną mocno ubitą kisionkę**
- ✓ **Mocna, lekka konstrukcja**
- ✓ **Zęby wykonane z utwardzanej stali**



Szerokość	1000 mm	1300 mm
Waga	245 kg	280 kg
Kod produktu	A21276	A21257

220	225	225LPG	313S	320S	320S+	420	423	520	523	525LPG	528	530	630	635	640	645i	650i	735	745	750	755i	760i	860i	R20	R28	R35	e5	e6	
✗	✗	✗	✗	+	+	+	+	✓	✓	✓	✓	✓	✓	✓	✓	✓	✓	✓	✓	✓	✓	✓	✓	✓	✓	✓	✓	+	+

✓ Dla tych modeli + Do przystosowania ✗ Nie dla tych modeli



Szczotka okrągła

Napędzana hydraulicznie szczotka jest użyteczną przystawką przy zamytaniu materiałów. Obracająca się w obu kierunkach, może być wykorzystana do różnych zadań, głównie w środowisku gospodarstwa rolnego.

- ✓ **Silna szczotka, usuwająca efektywnie materiał**
- ✓ **Boczne ustawienie pozwala również na zamytanie przy ścianach**
- ✓ **Obraca się w obu kierunkach**
- ✓ **Może być ustawiona ręcznie z obu stron, w różnych pozycjach, przy max. 57° (1.090 mm) – umożliwiała też zamytanie przy ścianie**
- ✓ **Wyposażona w wymienną nylonową szczotkę o średnicy 1000 mm**



Szerokość robocza	1000 mm
Średnica szczotki	1000 mm
Max. kąt obrotu	+/- 57°
Rodzaj materiału	Nylon
Waga	70 kg
Kod produktu	A2971

220	225	225LPG	313S	320S	320S+	420	423	520	523	525LPG	528	530	630	635	640	645I	650I	735	745	750	755I	760I	860I	R20	R28	R35	e5	e6	
✓	✓	✓	✓	✓	✓	✓	✓	✓	✓	✓	✓	✓	✓	✓	✓	✓	✓	✓	✓	✓	✓	✓	✓	✓	✓	✓	✓	+	+



Chwytek zaciskowy do beli okrągłych

Przy użyciu tego chwybaka można podnosić i przenosić opakowane bele kiszonki, siana oraz inne okrągłe bele nie uszkodzając foliowego opakowania lub siatki. Wytrzymała, a zarazem lekka konstrukcja pozwala na możliwie najlepsze efektywne ładowanie (tabela poniżej).

- ✓ Chwytek do beli okrągłych przenosi wszystkie opakowane bele nie uszkodzając opakowania
- ✓ Przy użyciu chwybaka można ułożyć trzy bele jedna na drugiej



Waga	120 kg
Max. waga beli	
Avant serii 400	400 kg
Avant 520/523	550 - 650 kg
Avant 528/530	850 - 950 kg
Avant serii 600	950 - 1050 kg
Avant serii 700	1100 - 1200 kg
Avant serii 800	1100 - 1200 kg
Max. szerokość chwybaka	1500 mm
Szerokość beli	950 - 1450 mm
Kod produktu	A21166

- | | | | | | | | | | | | | | | | | | | | | | | | | | | | | | | |
|-----|-----|--------|------|------|-------|-----|-----|-----|-----|--------|-----|-----|-----|-----|-----|------|------|-----|-----|-----|------|------|------|-----|-----|-----|----|----|---|---|
| 220 | 225 | 225LPG | 313S | 320S | 320S+ | 420 | 423 | 520 | 523 | 525LPG | 528 | 530 | 630 | 635 | 640 | 645i | 650i | 735 | 745 | 750 | 755i | 760i | 860i | R20 | R28 | R35 | e5 | e6 | | |
| ✗ | ✗ | ✗ | ✗ | + | + | ✓ | ✓ | ✓ | ✓ | ✓ | ✓ | ✓ | ✓ | ✓ | ✓ | ✓ | ✓ | ✓ | ✓ | ✓ | ✓ | ✓ | ✓ | ✓ | ✓ | ✓ | ✓ | ✓ | ✓ | ✓ |

✓ Dla tych modeli + Do przystosowania ✗ Nie dla tych modeli



Widły do balotów

Widły do balotów to ekonomiczne narzędzie do obsługi owiniętych w folię bali, bez uszkodzenia opakowania zewnętrznego. Odległość między widłami można regulować ręcznie. Widły do balotów to dobry wybór, jeśli bale zawsze mogą być obsługiwane z boku i nie muszą być chwywane. Widły do balotów to wszechstronne narzędzie do obsługi bali.

- ✓ **Ekonomiczny sposób do obsługi owiniętych bali**
- ✓ **Regulowana szerokość widel**
- ✓ **Przydatne narzędzie w sytuacji, w której bala nie musi być chwywana**
- ✓ **Wyposażony w zabezpieczenie ramy nośnej**



Szerokość (min.)	1035 mm
Waga	83 kg
Kod produktu	A36262

220	225	225LPG	313S	320S	320S+	420	423	520	523	525LPG	528	530	630	635	640	645I	650I	735	745	750	755I	760I	860I	R20	R28	R35	e5	e6	
✗	✗	✗	✗	+	+	✓	✓	✓	✓	✓	✓	✓	✓	✓	✓	✓	✓	✓	✓	✓	✓	✓	✓	✓	✓	✓	✓	✓	✓



Widły do beli

Przy użyciu tych narzędzi przemieszczanie, podnoszenie i załadunek bel okrągłych i prostokątnych, nieofoliowanych jest łatwe i bezpieczne. Narzędzia są niedrogie, proste i bezawaryjne.

- ✔ **Łatwy i ekonomiczny sposób, aby podnieść transportować i bele**
- ✔ **Dwa modele: do bel okrągłych i kwadratowych**



Typ	Do kwadratowych	Do okrągłych
Szerokość	1005 mm	1220 mm
Długość	1145 mm	1150 mm
Waga	58 kg	55 kg
Szpice	3 szt.	2 szt.
Kod produktu	A410225	A410224

220	225	225LPG	313S	320S	320S+	420	423	520	523	525LPG	528	530	630	635	640	645i	650i	735	745	750	755i	760i	860i	R20	R28	R35	e5	e6	
✗	✗	✗	✗	+	+	✔	✔	✔	✔	✔	✔	✔	✔	✔	✔	✔	✔	✔	✔	✔	✔	✔	✔	✔	✔	✔	✔	✔	✔

✔ Dla tych modeli

⊕ Do przystosowania

✗ Nie dla tych modeli



Dzielnik okrągłych beli

Dzielnik okrągłych beli Avant rozłupuje również trudne w obsłudze zmrożone beły. Podział jest szybki i skuteczny dzięki formie ostrza tnącego oraz mocnemu cylindrowi hydraulicznemu. Beły mogą być również transportowane dzielnikiem do bel. Szeroka i otwarta konstrukcja umożliwia podział beły różnych wielkości.

- ✓ **Efektywny dzielnik okrągłych beli, dzieli także zmrożone**
- ✓ **Beły mogą być transportowane z dzielnikiem bez podziatu**
- ✓ **Szeroka i otwarta konstrukcja umożliwia rozdzielenie różnych rozmiarów beł**



Siła rozłupywania	2,2 t
Zęby	2 szt. długie, 2 szt. krótkie
Długość noża tnącego	1987 mm
Długość całkowita	2050 mm
Szerokość	1250 mm
Wysokość z ostrzem u góry	2200 mm
Wysokość z ostrzem na dole	980 mm
Waga	305 kg
Kod produktu	A36199

220	225	225LPG	313S	320S	320S+	420	423	520	523	525LPG	528	530	630	635	640	645i	650i	735	745	750	755i	760i	860i	R20	R28	R35	e5	e6
✗	✗	✗	✗	✗	✗	+	+	✓	✓	✓	✓	✓	✓	✓	✓	✓	✓	✓	✓	✓	✓	✓	✓	✓	✓	✓	+	+



Łyżka do dystrybucji ściółki

Urządzenie do ściółkowania legowisk zwierzęcych obsługuje różne typy stanowisk w oborach, na farmach drobiu, itp. Łyżka wyposażona jest w pas o szerokości 300 mm, co umożliwia dystrybucję rozdrobnionej słomy, trocin, torfu, kory, wiór drzewnych, piasku i wapna. Prędkość taśmy jest regulowana bezstopniowo.

Łyżka jest wyposażona w wał mieszający, który rozprowadza na pasie równomiernie materiał. Rozładunek w lewo lub w prawo. Guma, skrobak do czyszczenia kratek podłogowych dostępne jako opcja i montowane pod łyżką.

- ✓ **Efektywna dystrybucja różnych rodzajów ściółek w oborach, fermach drobiu itp.**
- ✓ **Wyposażony w pas o szerokości 300 mm - prędkość taśmy regulowana bezstopniowo poprzez regulację obrotów silnika**
- ✓ **Rozładunek w lewo lub w prawo**
- ✓ **Guma, skrobak do czyszczenia posadzki dostępny jako opcja**



Objętość	800 l
Szerokość pasa	300 mm
Prędkość pasa	0-10 m/s, regulacja bezstopniowa
Szerokość	1400 mm
Waga	340 kg
Kod produktu	A36532

Opcje:

Skrobak z gumowym ostrzem A37162

220	225	225LPG	313S	320S	320S+	420	423	520	523	525LPG	528	530	630	635	640	645i	650i	735	745	750	755i	760i	860i	R20	R28	R35	e5	e6	
✗	✗	✗	✗	+	+	+	+	✓	✓	✓	✓	✓	✓	✓	✓	✓	✓	✓	✓	✓	✓	✓	✓	✓	✓	✓	✓	+	+
✓ Dla tych modeli																+ Do przystosowania		✗ Nie dla tych modeli											



Widły do obornika

Widły do obornika Avant są niezwykle użytecznym narzędziem, przeznaczonym do rozluźniania i prac załadunkowych przy oborniku i podobnych materiałach. Silne zęby, wykonane z wysoko wytrzymałej stali kutej, penetrują zbity obornik i mogą również służyć do przenoszenia i transportu ciężkich ładunków.

- ✓ **Mocne widły do obsługi obornika i podobnych materiałów**
- ✓ **Wyposażone w przykręcane, wymienne zęby z kutej stali o wysokiej wytrzymałości**



Szerokość	1100 mm
Długość widel	1110 mm
Wysokość	415 mm
Waga	60 kg
Kod produktu	A36038

220	225	225LPG	313S	320S	320S+	420	423	520	523	525LPG	528	530	630	635	640	645I	650I	735	745	750	755I	760I	860I	R20	R28	R35	e5	e6	
✗	✗	✗	✓	✓	✓	✓	✓	✓	✓	✓	✓	✓	✓	✓	✓	✓	✓	✓	✓	✓	✓	✓	✓	+	✓	✓	✓	✓	✓



Urządzenie do zadawania pasz sypkich

Urządzenie do zadawania pasz sypkich Avant o pojemności 300 l wyposażone w wygarniak ślimakowy o średnicy 200 mm, przeznaczone jest do rozprowadzania ziarna, śruty zbożowej itp. Wysyp na stronę prawą (na specjalne zamówienie dostępny jest wysyp na stronę lewą). Krawędź zbiornika przechyla się w dół, co umożliwia łatwe pobieranie materiału z posadzki.

- ✔ **Łatwa dystrybucja mąki, otręb, ziarna itp.**
- ✔ **Samo-załadunek, gdy istnieje takie zapotrzebowanie: jest również możliwy załadunek z poziomego gruntu, jak tyżką standardową**
- ✔ **Dwie wersje rozładunku: w prawo lub w lewo**



Pojemność	300 l
Szerokość	1100 mm
Waga	90 kg
Kod produktu, rozładunek prawy	A1194
Kod produktu, rozładunek lewy	A36559

220	225	225LPG	313S	320S	320S+	420	423	520	523	525LPG	528	530	630	635	640	645i	650i	735	745	750	755i	760i	860i	R20	R28	R35	e5	e6	
✗	✗	✗	✔	✔	✔	✔	✔	✔	✔	✔	✔	✔	✔	✔	✔	✔	✔	✔	✔	✔	✔	✔	✔	+	✔	✔	✔	+	+
											✔ Dla tych modeli	+ Do przystosowania		✗ Nie dla tych modeli															



Urządzenie do zadawania pasz sypkich XL

Urządzenie do zadawania pasz sypkich XL 500 l, ręcznie sterowane jest przeznaczone specjalnie dla większych ładowarek Avant. Jest to idealne urządzenie do dystrybucji mąki, ziarna, rozdrobnionego ziarna, różnego rodzaju pasz w postaci granulek itp. Dzięki mocnej hydraulicznej śrubie rozładowniczej Ø 210 mm, którą można obracać w obu kierunkach, materiał można rozprowadzić w prawą lub w lewą stronę. Regulowane kłapy boczne z odpowiednią gwarancją szczelności gwarantują, że materiał nie wypadnie przypadkowo. Łyżkę można przechylić do końca, dzięki czemu załadunek z poziomu gruntu jest łatwy.

Dostępne dwa modele: z ręczną regulacją kłapy bocznej lub z hydrauliczną regulacją kłapy bocznej.

- ✓ **Szybki i łatwy sposób dystrybucji rozdrobnionego ziarna, mąki itp.**
- ✓ **Materiał można rozprowadzać po lewej lub prawej stronie**
- ✓ **Można go przechylić do poziomu gruntu i napełnić jak zwykłe wiadro**
- ✓ **Dostępne z ręczną lub hydrauliczną regulacją kłapy bocznej**



Pojemność	500 l
Szerokość łyżki	1300 mm
Całkowita szerokość z gumowymi kłapami prowadzącymi	1650 mm
Wysokość	960 mm
Długość	940 mm
Waga	250 kg
Nr produktu , z ręcznie regulowanymi kłapami bocznymi	A435290
Nr produktu , z hydraulicznie regulowanymi kłapami bocznymi	A439905

220	225	225LPG	313S	320S	320S+	420	423	520	523	525LPG	528	530	630	635	640	645i	650i	735	745	750	755i	760i	860i	R20	R28	R35	e5	e6	
✗	✗	✗	✗	✗	✗	+	+	✓	✓	✓	✓	✓	✓	✓	✓	✓	✓	✓	✓	✓	✓	✓	✓	✓	✓	✓	✓	✓	✓



Trzypunktowy zaczep

Trzypunktowy zaczep pośredni umożliwia przestawianie Avantem narzędzi rolniczych, na przykład do przechowywania. Zaczep to praktyczne narzędzie, zwłaszcza w przypadku ograniczonej przestrzeni, gdzie operowanie ciągnikiem rolniczym jest trudne lub niemożliwe.

Uwaga: Przeczytaj również oświadczenie odpowiedzialności na stronie 182 dotyczące montażu adaptera w ładowarkach Avant

- ✔ **Łatwy sposób obsługi przez ładowarkę Avant narzędzi rolniczych**
- ✔ **Wyposażony w standardzie w zaczep ciągnika CAT 2 ; zaczep CAT 1 dostępny jako opcja**
- ✔ **Zaczepy kulowe do przyczep Avant mogą być również montowane jako opcja**



Typ	CAT 2
Waga	57 kg
Kod produktu	A36433

Opcja:

Adapter do zaczepu CAT1 A418980

Zaczep kulowy 50 mm A417323

Zaczep kulowy 50 mm ze sworzniem A417337

220	225	225LPG	313S	320S	320S+	420	423	520	523	525LPG	528	530	630	635	640	645i	650i	735	745	750	755i	760i	860i	R20	R28	R35	e5	e6	
✔	✔	✔	✔	✔	✔	✔	✔	✔	✔	✔	✔	✔	✔	✔	✔	✔	✔	✔	✔	✔	✔	✔	✔	✘	✔	✔	✔	✔	✔

✔ Dla tych modeli

⊕ Do przystosowania

✘ Nie dla tych modeli

Mieszadło gnojownicy

Mieszadło gnojownicy to specjalne narzędzie do użytku na fermach bydła, gdzie odchody zwierzęce spadają przez listwy posadzkowe bezpośrednio do zbiornika znajdującego się pod podłogą. Gnojownica nagromadzona w zbiorniku wymaga regularnego mieszania, aby pozostała w formie płynnej i mogła przemieszczać się do większego zbiornika zlokalizowanego zazwyczaj na zewnątrz budynku.

Narzędzie jest wyposażone w napędzany silnikiem hydraulicznym wirnik, który miesza gnojownicę. Wymiary mieszadła (25 mm grubości i 490 szerokości) umożliwiają jego wsunięcie poprzez listwy posadzkowe do zbiornika. Głębokość robocza wynosi 1,5 m. Na górnej części wału mieszającego znajduje się również śruba, która sygnalizuje możliwość uniesienia mieszalnika poprzez listwy, gdy śruba jest ustawiona w poprzek ładowarki. Mieszadło jest także wyposażone w zamontowane na górze rury ramy przyłącze węża wody. Woda jest poprowadzona poprzez rurę do wirnika mieszającego.

- ✓ **Specjalne narzędzie do mieszania gnojownicy w oborach dla bydła wyposażonych w posadзки z listew**
- ✓ **Wyposażone w napędzany silnikiem hydraulicznym wirnik, który miesza gnojownicę**
- ✓ **Wymiary (25 mm grubości x 90 mm szerokości, 1,5 m głębokości roboczej) umożliwiają włożenie wirnika poprzez listwy do zbiornika poniżej**
- ✓ **Przyłącze dla węża wody na rurze ramy**



Grubość x szerokość ramy mieszającej	25 mm x 490 mm
Maks. głębokość robocza	1500 mm
Szerokość całkowita	550 mm
Długość	920 mm
Wysokość	2155 mm
Waga	75 kg
Kod produktu	A37389

220	225	225LPG	313S	320S	320S+	420	423	520	523	525LPG	528	530	630	635	640	645i	650i	735	745	750	755i	760i	860i	R20	R28	R35	e5	e6	
✗	✗	✗	✓	✓	✓	✓	✓	✓	✓	✓	✓	✓	✓	✓	✓	✓	✓	✓	✓	✓	✓	✓	✓	✓	✓	✓	✓	✓	✓



Widły zbierające końskie odchody montowane na tyłce

Łyżka w prosty i ekonomiczny sposób zbiera końskie odchody. Działa dobrze na wielu nawierzchniach (trociny, końskie areny). Do bezpośredniego montażu na każdej łyżce Avant.

- ✓ **Prosty i ekonomiczny sposób do zbierania obornika końskiego**
- ✓ **Montaż na łyżkach: standardowej i do materiałów lekkich Avant**



Szerokość	950 mm
Waga	29 kg
Kod produktu	A36292

- 220 ✓ 225 ✓ 225LPG ✓ 313S ✓ 320S ✓ 320S+ ✓ 420 ✓ 423 ✓ 520 ✓ 523 ✓ 525LPG ✓ 528 ✓ 530 ✓ 630 ✓ 635 ✓ 640 ✓ 645i ✓ 650i ✓ 735 ✓ 745 ✓ 750 ✓ 755i ✓ 760i ✓ 860i ✓ R20 ✓ R28 ✓ R35 ✓ e5 ✓ e6 ✓

✓ Dla tych modeli + Do przystosowania ✗ Nie dla tych modeli



Kultywator przedni

Przedni kultywator może być używany na przykład wraz z równiarką do parkuru. Szczególnie przydatny przy bardziej zbitej powierzchni areny lub w terenie odkrytym. Jest wyposażony w duże zęby, które rozluźniają glebę i sprawiają, że bronowanie areny jest łatwiejsze. Wyposażony w dwa koła z przodu.

- ✓ **Wydajny i łatwy sposób do rozluźnienia ubitego gruntu**
- ✓ **Wyposażony w wymienne zęby**
- ✓ **Może być montowany na wszystkich modelach Avont**



Szerokość	1410 mm
Długość	725 mm
Wysokość	630 mm
Ilość zębów	7 szt.
Głębokość robocza	0 - 150 mm
Waga	80 kg
Kod produktu	A36555

220 ✓ 225 ✓ 225LPG ✓ 313S ✓ 320S ✓ 320S+ ✓ 420 ✓ 423 ✓ 520 ✓ 523 ✓ 525LPG ✓ 528 ✓ 530 ✓ 630 ✓ 635 ✓ 640 ✓ 645i ✓ 650i ✓ 735 ✓ 745 ✓ 750 ✓ 755i ✓ 760i ✓ 860i ✓ R20 ✓ R28 ✓ R35 ✓ e5 ✓ e6 ✓



Nowość

Kultywator tylny

Ciągnięty kultywator tylny o szerokości roboczej 1500 mm jest użytecznym narzędziem kultywującym teren miękki, taki jak chociażby zewnętrzne wybiegi dla koni. Posiada 15 sprężynowych noży typu S wraz z wymiennymi końcówkami dwurzędowymi które kultywują teren na ok. 100 mm głębokości.

Jest również możliwość ustawienia głębokości kultywacji poprzez odpowiednie ustawienie tylnego wału ażurowego. W porównaniu do równiarki do parkuru, kultywator wchodzi głębiej w ziemię, dzięki czemu noże podważają nieco grunt, który w następstwie łatwiej poddaje się procesowi niwelacji. Właśnie dlatego tylny kultywator ciągnięty nadaje się świetnie do wybiegów zewnętrznych, których podłoże składa się z żwiru lub piasku, a nie powierzchni filcowych, gumowych lub jakichkolwiek, których bazę zęby mogłyby wykopać na powierzchnię. Kultywator równie dobrze sprawdza się w procesie kultywacji mniejszych poletek rolnych dla rolników hobbystów. Narzędzie nadaje się do pracy z każdą ładowarką Avant (oprócz skid steerów/serii 300) a jedynym warunkiem jest posiadanie zainstalowanego haka kulowego. W przypadku kiedy chcemy użyć opcjonalnego podnośnika tylnych kół, musimy wyposażyć naszą ładowarkę w hydraulicję tylną (podwójną). Opcje zawierają podobnie jak w przypadku równiarki do parkuru: manualnie lub hydraulicznie opuszczane/podnoszone koła, koło boczne chroniące od uderzenia/szorowania narzędzia o bandę oraz dodatkowy lemiesz odpowiedzialny za równanie pobocza.

Opcje:

- Ręcznie ustawiane koła podporowe A36593
- Hydraulicznie podnoszone koła podporowe A37547 (ładowarka musi być wyposażona w tylną hydraulicję podwójną)
- Koło boczne A418962
- Lemiesz równający pobocze A36471
- Płyta szybkiego montażu (zobacz str. 182) A449060

- ✓ **Przydatne urządzenie przy pielęgnacji wybiegów dla koni lub pól rolniczych (rolników hobbystów)**
- ✓ **Wyposażone w 15 zębów sprężynowych typu S z podwójnymi wymiennymi ostrzami**
- ✓ **Głębokość pracy do 100 mm, regulowana wysokością tylnego wału**
- ✓ **Koła podporowe (manualne lub hydrauliczne), koło boczne oraz lemiesz równający pobocza dostępne jako opcje**

Szerokość robocza	1500 mm
Głębokość robocza	0 – 100 mm
Waga	185 kg
Kod produktu	A442314

220	225	225LPG	313S	320S	320S+	420	423	520	523	525LPG	528	530	630	635	640	645i	650i	735	745	750	755i	760i	860i	R20	R28	R35	e5	e6	
✓	✓	✓	✗	✗	✗	✓	✓	✓	✓	✓	✓	✓	✓	✓	✓	✓	✓	✓	✓	✓	✓	✓	✓	✓	✓	✓	✓	✓	✓

✓ Dla tych modeli
 + Do przystosowania
 ✗ Nie dla tych modeli

Równiarka do parkuru

Równiarka do parkuru jest przeznaczona do wyrównywania i rozluźniania powierzchni do jazdy konnej. Równiarka posiada dwa rzędy zębów rozluźniających podłoże, listwę wyrównującą oraz walec, który ubija grunt pozostawiając doskonale wyglądającą powierzchnię.

Równiarka do parkuru wyposażona jest w:

- Dodatkowy lemiesz, który wyrównuje pobocze areny
- Walec, który wygładzi powierzchnie parkuru pozostawiając parkur w doskonałym stanie
- Duże koło chroniące ściany areny na wypadek zbliżenia się równiarki



Opcje:

- Ręcznie obsługiwane koła podporowe, nr produktu A36593
- Hydraulicznie obsługiwane koła podporowe, nr produktu A37547. Ładowarka musi być wyposażona w opcjonalne podwójne tylne hydrauliczne gniazdo pomocnicze.
- Ciężarki 29 kg z uchwytem, które mogą być zamontowane na bronie w celu zwiększenia nacisku, co czyni urządzenie bardziej wydajnym. Z dwoma ciężarkami broną działa na prawie każdej powierzchni. Waga ich jest taka sama, jak dodatkowych obciążników tylnych ładowarki Avant nr produktu. A35957.
- System natrysku wody w równiarence do parkuru, ze zbiornikiem wody 120 L A37065
- Płytę szybkiego montażu (zobacz str. 182) A449060

- ✓ **Profesjonalna brona, która ułatwia utrzymanie parkuru w doskonałym stanie**
- ✓ **Może być dostosowana do różnych rodzajów nawierzchni**
- ✓ **Po wyregulowaniu brona jest bardzo łatwa w użyciu**
- ✓ **Dwa rodzaje kół podporowych – obsługiwanych ręcznie lub hydraulicznie – dostępne jako opcja: bronę można podnieść z ziemi i holować w żądane miejsce**
- ✓ **Opryskiwacz wodny dostępny jako opcja, z 120 litrowym zbiornikiem na wodę**

Szerokość robocza	1530 mm
Waga (bez dodatkowych obciążników 29 kg)	165 kg
Kod produktu	A21646

W ładowarce z systemem zraszania wodą wymagany jest opcjonalny Opticontrol®.

220	225	225LPG	313S	320S	320S+	420	423	520	523	525LPG	528	530	630	635	640	645i	650i	735	745	750	755i	760i	860i	R20	R28	R35	e5	e6	
✓	✓	✓	✗	✗	✗	✓	✓	✓	✓	✓	✓	✓	✓	✓	✓	✓	✓	✓	✓	✓	✓	✓	✓	✓	✓	✓	✓	✓	✓



Uchwyt transportowy BIG BAG

Przy użyciu tego narzędzia można bezpiecznie i szybko przenosić duże worki BIG BAG. Ta prosta przystawka ułatwia załadunek, rozładunek oraz stertowanie worków nawet w ciasnych magazynach.

- ✓ **Ekonomiczny i bezpieczny sposób obsługi wielkich worków**
- ✓ **Wysokość haka dźwigu może być regulowana w czterech różnych punktach w zakresie 1200 - 1800 mm**



Wysokość haka	1200/1400/1600/1800 mm
Szerokość	1000 mm
Waga	80 kg
Kod produktu	A36221

- | | | | | | | | | | | | | | | | | | | | | | | | | | | | | | |
|-----|-----|--------|------|------|-------|-----|-----|-----|-----|--------|-----|-----|-----|-----|-----|------|------|-----|-----|-----|------|------|------|-----|-----|-----|----|----|---|
| 220 | 225 | 225LPG | 313S | 320S | 320S+ | 420 | 423 | 520 | 523 | 525LPG | 528 | 530 | 630 | 635 | 640 | 645i | 650i | 735 | 745 | 750 | 755i | 760i | 860i | R20 | R28 | R35 | e5 | e6 | |
| ✗ | ✗ | ✗ | ✗ | ✗ | ✗ | + | + | ✓ | ✓ | ✓ | ✓ | ✓ | ✓ | ✓ | ✓ | ✓ | ✓ | ✓ | ✓ | ✓ | ✓ | ✓ | ✓ | ✓ | ✓ | ✓ | ✓ | ✓ | ✓ |

✓ Dla tych modeli
 + Do przystosowania
 ✗ Nie dla tych modeli



Kosz do zbierania kamieni

Kosz do zbierania kamieni jest głównie przeznaczony do zbierania kamieni z pól po orce. Z seriami Avanta 400, 500, 600 czy 700 łatwo i skutecznie zbiera się kamienie z pobliskich pól.

- ✔ **Łatwy i szybki sposób zbierania kamieni z pola**
- ✔ **Wyposażony w mocne i trwałe pręty**



Szerokość	1050 mm	1370 mm
Średnica pręta	22 mm	30 mm
Waga	95 kg	250 kg
Kod produktu	A2999	A415432

	220	225	225LPG	313S	320S	320S+	420	423	520	523	525LPG	528	530	630	635	640	645i	650i	735	745	750	755i	760i	860i	R20	R28	R35	e5	e6	
1050	✗	✗	✗	+	+	+	✔	✔	✔	✔	✔	✔	✔	✔	✔	✔	✔	✔	+	+	+	+	+	+	✔	✔	✔	✔	✔	✔
1370	✗	✗	✗	✗	✗	✗	✗	✗	+	+	+	+	+	+	✔	✔	✔	✔	✔	✔	✔	✔	✔	✔	✔	✔	✔	✔	+	+

Generator prądu

Generator wraz z ładowarką AVANT wytwarza energię elektryczną! Generator 6,5 kVA jest wyposażony w gniazda 1x400 V i 2x230 V. Generatory mogą być używane jako źródło zasilania elektronarzędzi i małych urządzeń elektrycznych w miejscach, gdzie jest niedostępna sieć prądu. Wysokiej jakości generatory zagwarantują także dostawę prądu podczas awarii zasilania sieciowego.

- ✔ Wytwarza energię elektryczną z ładowarką Avant w miejscach, gdzie prąd z sieci jest niedostępny
- ✔ Do elektronarzędzi, urządzeń elektrycznych i małych odbiorców energii podczas krótkich przerw w dostawie prądu
- ✔ Wyposażony w dwa jednofazowe 230 V i jedno trójfazowe gniazdo 400 V



Prąd	Wyjście	Kod produktu
6,5 kVA	2x230V & 1x400V	A35408

220	225	225LPG	313S	320S	320S+	420	423	520	523	525LPG	528	530	630	635	640	645i	650i	735	745	750	755i	760i	860i	R20	R28	R35	e5	e6	
✗	✔	✔	✗	✗	+	✗	+	✗	+	✔	✔	✔	✔	✔	✔	✔	✔	✔	✔	✔	✔	✔	✔	✔	✗	✔	✔	✗	✗
																	✔ Dla tych modeli	+	✗ Nie dla tych modeli										



Kompresor

Gdziekolwiek jesteś, pozwala na użycie sprężonego powietrza.

Wytwarza sprężone powietrze o wydajności max. 400 l / min przy ciśnieniu 8 bar . Może być stosowany do uruchomienia i zasilania narzędzi, np. do pompowania dużych opon w okolicznościach, gdy sprężone powietrze jest niedostępne z innego źródła.

- ✔ **Łatwy sposób na uzyskanie sprężonego powietrza np. do zasilania pneumatycznych narzędzi**
- ✔ **Umożliwia napompowanie dużych kół (np. maszyny rolnicze i budowlane) w miejscach, gdzie prąd jest niedostępny**
- ✔ **Szybkie czyszczenie dużych maszyn sprężonym powietrzem: maszyn rolniczych i budowlanych itp.**



Kod produktu

A35409

220	225	225LPG	313S	320S	320S+	420	423	520	523	525LPG	528	530	630	635	640	645i	650i	735	745	750	755i	760i	860i	R20	R28	R35	e5	e6	
✔	✔	✔	✔	✔	✔	✔	✔	✔	✔	✔	✔	✔	✔	✔	✔	✔	✔	✔	✔	✔	✔	✔	✔	✔	✔	✔	✔	+	+



Myjka wysokociśnieniowa

Myjka wysokociśnieniowa jest wydajnym (max. 30 l/min przy ciśnieniu 200 bar) i skutecznym narzędziem wyposażonym w 20 m wąż na szpuli oraz pistolet do mycia. Urządzenie może być podłączane bezpośrednio do zaworu wody lub pobierać wodę węžem ssącym z każdego zbiornika, rezerwuaru czy z jeziora itp. przy 3 m wysokości ssania.

- ✓ **Skuteczna myjka z max. wysokim przepływem wody i ciśnieniem**
- ✓ **Może być podłączona bezpośrednio do kranu lub do węža ssącego wodę z głębokości 3 m poniżej poziomu gruntu**
- ✓ **Wyposażona w 20 m węža w zwoju i pistoletu do mycia**



Max. przepływ wody
30 l/min & 200 bar

Kod produktu
A35411

220	225	225LPG	313S	320S	320S+	420	423	520	523	525LPG	528	530	630	635	640	645i	650i	735	745	750	755i	760i	860i	R20	R28	R35	e5	e6	
✓	✓	✓	✗	✗	✗	✓	✓	✓	✓	✓	✓	✓	✓	✓	✓	✓	✓	✓	✓	✓	✓	✓	✓	✓	✓	✓	✓	+	+
✓ Dla tych modeli											+ Do przystosowania		✗ Nie dla tych modeli																



Wciągarka

Hydrauliczna wciągarka Avant umożliwia holowanie wszelkiego rodzaju obiektów (np. kłód drzewa, bali, łodzi) z miejsc, do których nie da się dojechać maszyną.

Wciągarka jest wyposażona w 30 m stalową linę, hak holowniczy oraz siatkę bezpieczeństwa. Jest napędzana silnikiem hydraulicznym o dużej mocy i mocowana na płycie montażowej Avanta.

Wciągarka jest prosta w użyciu, jedna osoba z łatwością sobie z nią poradzi. Jest sterowana za pomocą dźwigni hydraulicznej.

- ✓ **Wielofunkcyjna hydrauliczna wciągarka o dużej mocy**
- ✓ **Wciągarka jest zamontowana bezpośrednio na płycie szybkiego montażu ładowarki. Dzięki wysięgnikowi teleskopowemu można ją wykorzystać do podnoszenia materiałów.**
- ✓ **Zapewniono rolki prowadzące drutu**



Siła uciągu	1000 kp
Prędkość	0,5 m/s - 20 l/min (zalecany przepływ oleju)
Długość liny	30 m
Waga	105 kg
Kod produktu	A36960

- 220 ✓ 225 ✓ 225LPG ✓ 313S ✓ 320S ✓ 320S+ ✓ 420 ✓ 423 ✓ 520 ✓ 523 ✓ 525LPG ✓ 528 ✓ 530 ✓ 630 ✓ 635 ✓ 640 ✓ 645i ✓ 650i ✓ 735 ✓ 745 ✓ 750 ✓ 755i ✓ 760i ✓ 860i ✓ R20 ✓ R28 ✓ R35 ✓ e5 + e6 +

Wycinacz drzew i krzewów

Wycinacz do drzew i krzewów Avant to skuteczne narzędzie do trzebieży lasów, wycinki drzew itp. Sprawdza się wszędzie tam, gdzie trzeba wyciąć mniejsze drzewa. Chwytnik bierze drzewo w uścisk mocno i pewnie, a cylinder hydrauliczny popycha ostrze tnące w kierunku pnia i przecina go. Następnie ucięty pień łatwo i szybko przenoszony jest ładowarką Avant. Jeśli to konieczne, ostrze tnące może być obrócone o 180 stopni tzn. tępą krawędzią do pnia i wtedy urządzenie może być stosowane tylko jako chwytnik.

- ✓ **Wydajne ścinanie drzew do max. średnicy pnia 190 mm**
- ✓ **Doskonałe narzędzie do przetrzebienia lasów, usuwania drzew itp.**
- ✓ **Dzięki silnemu uchwytowi drzewo można łatwo zabrać ładowarką Avant**
- ✓ **Może być również stosowany tylko jako chwytnik po przekręceniu ostrzy do tylnego punktu**

Średnica drzewa	max. 190 mm
Otwarcie chwytnika	770 mm
Waga	110 kg
Kod produktu	A35831

220	225	225LPG	313S	320S	320S+	420	423	520	523	525LPG	528	530	630	635	640	645i	650i	735	745	750	755i	760i	860i	R20	R28	R35	e5	e6	
✗	✗	✗	✗	✗	✗	✓	✓	✓	✓	✓	✓	✓	✓	✓	✓	✓	✓	✓	✓	✓	✓	✓	✓	✓	✓	✓	✓	✓	✓

✓ Dla tych modeli

+ Do przystosowania

✗ Nie dla tych modeli



Chwytnak do bali HD

Ciężki chwytnak przeznaczony jest dla klientów, którzy często potrzebują przenieść pnie drzew, kłody itp. Chwytnak gwarantuje pewniejszy chwyt, a dolne zęby są lepiej uformowane i przystosowane do pracy z większymi balami.

- ✓ **Mocny chwytnak, także dla bardziej profesjonalnego i częstego przenoszenia bali**
- ✓ **Solidna konstrukcja i odpowiedni kształt umożliwiają chwytanie większych pni drzew**
- ✓ **Również możliwe chwytanie i transport większych kamieni i podobnych obiektów**



Szerokość	845 mm
Wysokość	990 mm
Waga	180 kg
Kod produktu	A415691

220	225	225LPG	313S	320S	320S+	420	423	520	523	525LPG	528	530	630	635	640	645i	650i	735	745	750	755i	760i	860i	R20	R28	R35	e5	e6	
✗	✗	✗	✗	✗	✗	✗	✗	✗	+	+	+	✓	✓	✓	✓	✓	✓	✓	✓	✓	✓	✓	✓	✓	+	✓	✓	+	+

Chwytnak do bali

Chwytnak do bali mocowany na widłach do palet, który poruszany jest mocnym siłownikiem hydraulicznym. Można dzięki niemu przenosić i przewozić kłody drewna, wiązki gałęzi, większe kamienie, słupy ogrodzeniowe i podobne przedmioty.

Wymaga również:

Widły 850 mm (A21047) lub

Widły 1200 mm (A36589)

- ✔ Łatwy montaż na widłach do palet
- ✔ Podstawowe narzędzie do ogrodu i pracach leśnych
- ✔ Również możliwe chwytanie i transport większych kamieni i podobnych obiektów

Max. średnica bala	Min. średnica bala	Waga	Kod produktu
900 mm	Ø 180 mm	50 kg	A33503

220 225 225LPG 313S 320S 320S+ 420 423 520 523 525LPG 528 530 630 635 640 645i 650i 735 745 750 755i 760i 860i R20 R28 R35 e5 e6



✔ Dla tych modeli + Do przystosowania ✘ Nie dla tych modeli



Chwytnik do bali z obrotnicą

Chwytnik do drewna to narzędzie, które pozwala chwycić pnie drzew, gałęzie, odpady drewna, kamienie itp. i transportować zarówno wzdłuż jak i w poprzek. To sprawia, że można przenieść przez wąskie miejsca, również długie kłody umożliwia załadunek na przyczepę lub w stos w dowolnym kierunku. Chwytnik do drewna jest dostępny zarówno z rotatorem hydraulicznym lub w wersji swobodnie obracającej. Jeśli ładowarka jest wyposażona w joystick 6 lub 8 funkcji, wszystkie funkcje chwytnika z rotatorem hydraulicznym (otwieranie / zamykanie chwytnika, obrót) mogą być obsługiwane za pomocą przełączników na opcjonalnym pakiecie przełączników Opticontrol®.

- ✓ **Wszechstronny chwytnik do transportu i załadunku pni drzew, gałęzi, krawężników itp.**
- ✓ **Obrotowy chwytnik umożliwia transportowanie również wzdłużnie – pozwala przenosić przez wąskie miejsca długie kłody i ułatwia pracę w gęstym lesie**
- ✓ **Dostępny w wersji z rotatorem hydraulicznym lub obracający się swobodnie**



Opcja:
Zestaw abrorystyczny A427744
Zawór odcinający, zestaw montażowy, na cylindrze uchwytu A436627

Chwytnik	Obrót swobodny	Obrót hydrauliczny
Maks. otwarcie uchwytu	1223 mm	1223 mm
Obszar chwytania	0,16 m ²	0,16 m ²
Waga	116 kg	136 kg
Kod produktu	A37457	A37456

Opcjonalny Opticontrol® jest zalecany z chwytnikiem z rotatorem hydraulicznym, do obsługi otwierania / zamykania i obracania chwytnika (wymaga również joysticka 6- lub 8-funkcyjnego na ładowarce)

Model	220	225	225LPG	313S	320S	320S+	420	423	520	523	525LPG	528	530	630	635	640	645i	650i	735	745	750	755i	760i	860i	R20	R28	R35	e5	e6	
Chwytnik	✗	✗	✗	✗	✗	✗	✓	✓	✓	✓	✓	✓	✓	✓	✓	✓	✓	✓	✓	✓	✓	✓	✓	✓	✓	✓	✓	✓	✓	✓



Chwytnik do drewna HD

To chwytnik zamontowany na widłach do palet, który poruszany jest mocnym silownikiem hydraulicznym z mocniejszym wysięgnikiem i wyposażony w rotator i większy chwytnik. Jest przeznaczony specjalnie dla Avanta z serii 700 i 800. Zestaw arborystyczny, który montuje się na wysięgniku jest również standardową funkcją. Podczas ścinania w razie potrzeby możesz pchać ścięte drzewo, zamiast pchać je ręcznie. To jest możliwe również dzięki przymocowaniu liny do wspornika na zestawie, który umożliwia holowanie kłód, ciągnąc je za pomocą ładowarki.

- ✓ Chwytnik HD z mocniejszym wysięgnikiem, rotatorem i większym chwytnikiem do drewna
- ✓ Zestaw Arborystyczny w standardzie
- ✓ Przeznaczony specjalnie dla dla serii 700 i 800

Chwytnianie	Obrót hydrauliczny
Maks. otwarcie uchwytu	1340 mm
Obszar chwytania	0,2 m ²
Waga	280 kg
Kod produktu	A438973

Montaż na płycie szybkiego montażu ładowarki

Chwytnianie	Obrót swobodny	Obrót hydrauliczny
Maks. otwarcie uchwytu	1340 mm	1340 mm
Obszar chwytania	0,2 m ²	0,2 m ²
Waga	160 kg	210 kg
Kod produktu	A436473	A437203



Istnieją również dwa modele chwytaków do drewna montowane na nich bezpośrednio tj. płyta mocująca ładowarki: jedna z hydraulicznym rotatorem dryga bez rotatora. Są wyposażone w ten sam uchwyt A438973 HD.

Opcjonalny Opticontrol® jest zalecany z chwytnikiem z rotatorem hydraulicznym, do obsługi otwierania / zamykania i obracania chwytaka (wymaga również joysticka 6- lub 8-funkcyjnego na ładowarce)

	220	225	225LPG	313S	320S	320S+	420	423	520	523	525LPG	528	530	630	635	640	645i	650i	735	745	750	755i	760i	860i	R20	R28	R35	e5	e6	
with boom	✗	✗	✗	✗	✗	✗	+	+	+	+	+	+	+	+	+	+	+	+	+	+	+	+	+	+	+	+	+	+	+	+
no boom	✗	✗	✗	✗	✗	✗	+	+	+	+	+	+	+	+	+	+	+	+	+	+	+	+	+	+	+	+	+	+	+	+

✓ Dla tych modeli
 + Do przystosowania
 ✗ Nie dla tych modeli



Nowość

Łuparka do drewna

Narzędzie to będzie bardzo przydatne podczas produkcji drewna opałowego. Posiada system pracy dwuręcznej operatora zwiększając przez to jego bezpieczeństwo. Obie dźwignie muszą zostać aktywowane zanim siłownik łuparki popchnie materiał w kierunku noża. Prędkość pracy narzędzia może być regulowana w razie potrzeby.

Panel kontrolny, komora łuparki oraz sam klin są oddzielone od siebie osłoną zgodnie z panującymi aktualnie standardami bezpieczeństwa. Wysokość noża może być regulowana dźwignią na tyle, by można było łąpać drewno na 2 lub 4 kawałki. Łuparka jest wyposażona w automatyczny rewers i rozstaw siłownika może być zmniejszony lub zwiększony względem kawałków drewna jakie posiadamy. Poprawna regulacja tego mechanizmu oszczędzi nam czas zbędnego "pustego przesuwu", przez co praca z większymi nakładami drewna jest po prostu krótsza.

Transport całego narzędzia również nie jest problematyczny, gdyż łuparka posiada płytę montażową, dzięki której przewiezimy ją bezpiecznie w każde miejsce.



- ✓ **Ekonomiczna i wydajna łuparka**
- ✓ **Max. długość kłody 550 mm, max. średnica kłody 300 mm**
- ✓ **Siła łupania na poziomie 7,6 t**
- ✓ **4 stronny nóż pozwalający łąpać kłody zarówno na 2 jak i 4 części**

Długość cięcia	550 mm
Średnica kłody	300 mm
Siła łupania	7,6 tons
Waga	193 kg
Kod produktu	A443284

220	225	225LPG	313S	320S	320S+	420	423	520	523	525LPG	528	530	630	635	640	645i	650i	735	745	750	755i	760i	860i	R20	R28	R35	e5	e6	
✓	✓	✓	+	+	+	✓	✓	✓	✓	✓	✓	✓	✓	✓	✓	✓	✓	✓	✓	✓	✓	✓	✓	✓	✓	✓	✓	+	+

Nowość

Łuparka pozioma

Jest to najbardziej ekonomiczne i proste urządzenie do produkcji drewna opałowego z katalogu narzędzi Avant. Montowana jest na płycie montażowej ładowarki, natomiast cały proces sterowany jest z fotela operatora. Łupanie odbywa się poprzez podniesienie kłody urządzeniem, przetransportowanie jej do miejsca składowania gotowych, rozłupanych kawałków i tam na miejscu dzięki hydraulicznemu siłownikowi – kłoda ulega rozłupaniu upadając na obszar składowania. Siła łupania tego urządzenia określona jest na 7.6 t. Max długość kłody to 660 mm, średnica 300 mm.

Nóż łupiący kłody na 4 kawałki znajduje się w standardowym wyposażeniu. Nóż łupiący na 6 kawałków dostępny jest jako opcja. Pozycję noża ustawianą manualnie znajdziemy w standardowym wyposażeniu, natomiast zmianę pozycji noża ustawianą hydraulicznie możemy wybrać jako opcję.

- ✔ **Łuparka pozioma montowana na przedniej płycie narzędziowej ładowarki**
- ✔ **Max. długość kłody 660 mm, max. średnica 300 mm**
- ✔ **Siła łupania to 7.6 t**
- ✔ **4-stopniowy klin jako standard wyposażenia, 6-stopniowy klin dostępny jako opcja**
- ✔ **Manualna regulacja wysokości klina jako standard wyposażenia, hydrauliczna regulacja jako opcja**



Długość cięcia	660 mm
Średnica kłody	300 mm
Siła łupania	7,6 tons
Waga	118 kg
Kod produktu	A443168

Opcja:

A443782 Nóż łupiący na 6 części

A443834 Hydraulicznie regulowana wysokość noża

220	225	225LPG	313S	320S	320S+	420	423	520	523	525LPG	528	530	630	635	640	645i	650i	735	745	750	755i	760i	860i	R20	R28	R35	e5	e6	
✗	✗	✗	✗	+	+	+	✔	✔	✔	✔	✔	✔	✔	✔	✔	✔	✔	✔	✔	✔	✔	✔	✔	✔	✔	✔	✔	✔	✔

✔ Dla tych modeli

⊕ Do przystosowania

✗ Nie dla tych modeli

Nowość

Piło-łuparka do drewna

Jest to bardzo wydajne narzędzie do produkcji drewna kominkowego: hydraulicznie napędzany łańcuch piły tnie kłodę, po czym obcięty kawałek trafia automatycznie na stół, gdzie hydrauliczny siłownik popycha kłodę w stronę noża. Wysokość noża może być w łatwy sposób regulowana względem rozmiarów kłody. Nóż łupiący na 4 kawałki jest standardowym wyposażeniem. Nóż łupiący na 6, dostępny jest jako opcja. Lubrykant łańcucha podawany jest automatycznie. Narzędzie posiada oddzielny zbiornik na ten płyn.

Łuparka łańcuchowa do drewna posiada wszelkie możliwe osłony zgodne z aktualnymi standardami bezpieczeństwa. Narzędzie to posiada również taśmę podajnika oraz przenośnik wyładowczy w standardzie. Hydrauliczny podnośnik do drewna (kłody) jest dostępny jako opcja.

Jeśli zajdzie taka potrzeba, narzędzie to może być również wyposażone w 10-metrowy przewód hydrauliczny (zasilający), pozwalający ustawić ładowarkę z dala od miejsca pracy.

Opcja:
A446881 Hydrauliczny podnośnik kłód (nieдоступny dla serii 400)
A448076 Hydrauliczny przewód 10 m
A446992 Nóż łupiący na 6 części



- ✓ **Silny i zarazem bezpieczny kombajn do produkcji drewna kominkowego**
- ✓ **Max. długość kłody 500 mm, max. średnica 310 mm**
- ✓ **Urządzenie zautomatyzowano na tyle by zapewnić pełną wydajność i bezpieczeństwo operatorowi**
- ✓ **Hydrauliczna taśma podajnika oraz przenośnik wyładowczy w standardzie, podnośnik kłód dostępny jako opcja.**

Średnica kłody	310 mm
Długość cięcia	500 mm
Piła	13"
Siła łupania	5,6 tons
Długość pasa przenośnika	2,3 m
Waga z przenośnikiem	488 kg
Waga z przenośnikiem i podnośnikiem kłód	533 kg
Kod produktu	A446852

220	225	225LPG	313S	320S	320S+	420	423	520	523	525LPG	528	530	630	635	640	645i	650i	735	745	750	755i	760i	860i	R20	R28	R35	e5	e6	
✗	✗	✗	✗	✗	✗	+	+	✓	✓	✓	✓	✓	✓	✓	✓	✓	✓	✓	✓	✓	✓	✓	✓	✓	✓	✓	✓	+	+

Rębak do gałęzi CH 100

Rębak CH100 to kompaktowe i solidne narzędzie, które działa również z Avant 200 serii 2 i Avant serii 400. Dzięki niemu można rozdrabniać gałęzie i małe drzewa do średnicy 100 mm - idealne narzędzie do rozdrabniania drewna w mniejszej skali. Dwa noże i kowadło dbają o rozdrabnianie i pobieranie. Podawanie drewna odbywa się ręcznie.

- ✓ **Solidny i kompaktowy rębak z tarczą, działa z Avant 200 serii 2 i Avant serii 400**
- ✓ **Doskonałe narzędzie do rozdrabniania gałęzi i małych pni.**
- ✓ **Ręczne podawanie i obracanie rynny odbiorczej (może być skierowana w prawo lub w lewo)**
- ✓ **Wyposażony w system bezpiecznego zatrzymania**
- ✓ **Zgodny z najnowszą normą EN 13525 dotyczącą rębaków**



Maksymalna średnica drewna	100 mm
Tarcza rozdrabniająca	napęd bezpośredni z silnikiem hydraulicznym
Liczba ostrzy	2 szt
Rynna wyrzutowa	obrót 180° (może być zamontowana do wyrzutu w prawo lub lewo)
Waga	210 kg
Kod produktu	A415436

220	225	225LPG	313S	320S	320S+	420	423	520	523	525LPG	528	530	630	635	640	645i	650i	735	745	750	755i	760i	860i	R20	R28	R35	e5	e6	
✓	✓	✓	✗	✗	✗	✓	✓	✓	✓	✓	✓	✓	✓	✓	✓	✓	✓	✓	✓	✓	✓	✓	✓	✓	✓	✓	✓	+	+

✓ Dla tych modeli

⊕ Do przystosowania

✗ Nie dla tych modeli

Adapter hydraulicznego przesuwu bocznego

Hydrauliczny adapter przesuwu bocznego umożliwia łatwe, bezstopniowe przesunięcie boczne osprzętu, obsługiwanego z fotela operatora. Solidna i wytrzymała konstrukcja posiada mocne prowadnice ślizgowe, które można również smarować. Szybka płytki mocująca adaptera może być zamontowana w trzech różnych pozycjach: po lewej, po prawej lub w środku adaptera. Daje to trzy różne opcje przesuwania bocznego: przesunięcie boczne o 500 mm w prawo lub w lewo, lub przesunięcie boczne o 250 mm w obu kierunkach.

Jeżeli z boku zamontowany jest osprzęt hydrauliczny - łyżka 4 w 1, kosiarka bijakowa, frezarka do asfaltu itp. - adapter przesuwu bocznego do ładowarki musi być wyposażony w drugi system hydrauliki pomocniczej.



- ✔ **Łatwe, bezstopniowe hydrauliczne przesunięcie boczne osprzętu, obsługiwane z fotela kierowcy**
- ✔ **Przesunięcie boczne maks. 500 mm w prawo lub w lewo lub 250 mm w obu kierunkach, w zależności od zamocowania płytki mocującej adaptera**
- ✔ **Maks. ładunek 1.000 kg**

Szerokość	1270 mm
Wysokość	434 mm
Długość	218 mm
Waga	115 kg
Kod produktu	A37235

220	225	225LPG	313S	320S	320S+	420	423	520	523	525LPG	528	530	630	635	640	645i	650i	735	745	750	755i	760i	860i	R20	R28	R35	e5	e6	
⊖	⊖	⊖	⊖	⊖	⊖	✔	✔	✔	✔	✔	✔	✔	✔	✔	✔	✔	✔	✔	✔	✔	✔	✔	✔	✔	✔	✔	✔	✔	✔

Adapter z przesuwem bocznym

Prześciółka z bocznym przesunięciem i ze sztywną płytą adaptera. Po zamontowaniu na adapterze przesuw boczny narzędzia wynosi 600 mm w bok od linii środkowej.

Adapter przesuwu bocznego 600 mm wyposażony w dwa szybkie zawiasy do montażu narzędzi na płycie czołowej ładowarki. Oznacza to może być on zamontowany na ładowarce centralnie osiowo, po lewej lub po prawej stronie.

- ✔ **Przesuwa nasadkę o 600 mm w bok od linii środkowej**
- ✔ **Dostępne dwa modele: przesuw boczny 600 mm w prawo lub w lewo**



Dostępne trzy modele	600 mm, prawy	600 mm, lewy
Szerokość	1150 mm	1150 mm
Wysokość	265 mm	265 mm
Długość	157 mm	157 mm
Waga	45 kg	45 kg
Kod produktu	A37097	A37166

220	225	225LPG	313S	320S	320S+	420	423	520	523	525LPG	528	530	630	635	640	645i	650i	735	745	750	755i	760i	860i	R20	R28	R35	e5	e6	
✔	✔	✔	✔	✔	✔	✔	✔	✔	✔	✔	✔	✔	✔	✔	✔	✔	✔	✔	✔	✔	✔	✔	✔	✔	✔	✔	✔	✔	✔

✔ Dla tych modeli

⊕ Do przystosowania

✘ Nie dla tych modeli

Ramię boczne 1200

Nowość

Sztywne ramię boczne 1200 jest tak naprawdę niczym innym jak adapterem narzędzi, który możemy używać 1200 mm od centralnej linii płyty narzędziowej na ładowarce zarówno w lewą stronę, jak i w prawą. Maksymalny udźwig takiego sztywnego ramienia to 500 kg. Stąd też pozwala ono na użycie po jednej ze stron takich przystawek jak kosiarka, kosiarka listwowa itd. Ramię boczne jest wyposażone w ręcznie regulowaną stopkę boczną oraz 1200 mm przewód hydrauliczny (3 węże), w razie gdyby węże samego narzędzia okazały się za krótkie by sięgnąć multizłącza.

- ✓ Sztywne ramię boczne, pozwalające na montaż narzędzi 1200 mm po którejś ze stron ładowarki
- ✓ Pozwala dla przykładu kosić trawę kosiarką po jednej ze stron ładowarki
- ✓ Stelaże szybkiego montażu znajdują się na każdej ze stron pozwalając na pracę narzędziem zarówno po lewej, jak i prawej stronie ładowarki



Długość	1962 mm
Waga	60 kg
Znamionowe obciążenie	500 kg
Kod produktu	A449089

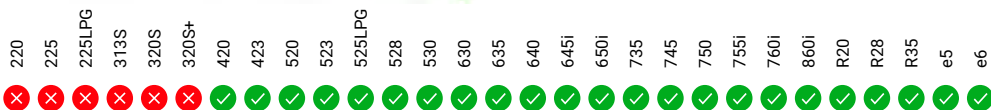

Płyta obrotowa narzędzia 360 stopni

Obrotnica umożliwia obracanie przystawki płynnie w zakresie kąta 360°, w obu kierunkach. Narzędzie jest przydatne w wielu różnych pracach, np. przy opróżnianiu skrzynek, które muszą być obrócone.



- ✓ Hydrauliczna obrotnica pozwala na obracanie skrzynek dnem do góry, podnoszenie palet na nierównym podłożu, obracanie przystawki w zakresie 360°, itp.
- ✓ Montaż pomiędzy narzędziem i płytą montażową ładowarki

Obrót	360°, płynnie
Znamionowe obciążenie	1000 kg
Waga	96 kg
Kod produktu	A424406



Adapter przechyłu i obrotu

Płyta obrotowa Avant jest montowana pomiędzy narzędziem i płytą szybkiego montażu ładowarki. Z płytą mocowanie może być przechylane na boki i pozwala na:

- Formowanie ukształtowania terenu łyżką prostą lub niwelatorem
- Utrzymywanie poziomu wideł w czasie jazdy po powierzchniach ze stopniem nachylenia
- Ładowanie palet na nierównym terenie
- Poziomowanie gruntu na nierównych powierzchniach
- Z adapterem obrotu można obrócić narzędzie aż o 90°

Dostępne dwa adaptery:

- Adapter pochylenia max. 12,5° w obu kierunkach. Jest przeznaczony do łyżki, niwelatora i wideł do palet - do zadań, gdzie wychylenie jest koniecznością, ale kąt przechyłu nie musi być duży
- Adapter obrotu max. 90° obrót lub 45° odchylenia w obu kierunkach. Jest to przydatne w sytuacjach, w których narzędzie należy obrócić, aby utrzymać połączenie: chwytak (obracanie beczki itp.), szczęki wyburzeniowe, narzędzie do utrzymania sztucznej nawierzchni (w celu dopasowania przy przejeździe przez wąskie miejsca) itp.

Cylinder hydrauliczny adaptera obrotu 90°, może być zamontowany w dwóch różnych pozycjach, co daje dwa zakresy obrotu: pod kątem albo 45° odchylenia w obu kierunkach, albo 90° obrotu, w jednym kierunku.

Adapter obrotowy i uchylony są przeznaczone głównie dla narzędzi bez hydrauliki, ale z opcjonalnym dodatkowym gniazdem hydrauliki pomocniczej z przodu możliwe jest zamontowanie również jednocześnie hydraulicznego osprzętu jak łyżka 4 w 1, widły do palet z przesuwem, chwytak, narzędzie do utrzymania sztucznej murawy i mocowanie wiertarki do skał.

✔ **Umożliwia przechylanie narzędzia na boki i np. formowanie terenu za pomocą łyżki czy niwelatora lub utrzymanie w poziomie palet ładunkowych z widłami na nierównym terenie**

✔ **Mocowania pomiędzy płytą narzędzia a płytą szybkiego montażu na ładowarce**

✔ **Dwa modele: pochylenie max. ± 12,5° lub obrót max. 90° / ± 45°**



Max. pochylenia/obrotu	± 12,5°	90°, or ± 45°
Waga	65 kg	85 kg
Kod produktu	A34148	A36505

	220	225	225LPG	313S	320S	320S+	420	423	520	523	525LPG	528	530	630	635	640	645i	650i	735	745	750	755i	760i	860i	R20	R28	R35	e5	e6	
A34148	⊕	⊕	⊕	⊕	⊕	⊕	✔	✔	✔	✔	✔	✔	✔	✔	✔	✔	✔	✔	✔	✔	✔	✔	✔	✔	✘	✔	✔	✔	✔	✔
A36505	⊕	⊕	⊕	⊕	⊕	⊕	✔	✔	✔	✔	✔	✔	✔	✔	✔	✔	✔	✔	✔	✔	✔	✔	✔	✔	✔	✔	✔	✔	✔	✔

Płyta montażowa, spawana

Avant oferuje różnorodne, oryginalne płyty montażowe, które mogą być domontowane (dospawane lub dokręcone) bezpośrednio do:

- Dodatkowego, nietypowego narzędzia, nie uwzględnionego w tym katalogu
- Narzędzia, które zamierza się podnieść Avantem w bezpieczny sposób.

Wszystkie oryginalne płyty pasują do ładowarki, co minimalizuje czas potrzebny do zmierzenia i dostosowania.



Typ	Kod produktu
Wieszaki do płyty montażowej dla narzędzi (para)	A31566
Wieszaki do płyty montażowej dla narzędzi (para) HD	A37015
Płyta montażowa 10 mm	A2471
Płyta montażowa 20 mm	A2472

	220	225	225LPG	313S	320S	320S+	420	423	520	523	525LPG	528	530	630	635	640	645i	650i	735	745	750	755i	760i	860i	R20	R28	R35	e5	e6	
	✔	✔	✔	✔	✔	✔	✔	✔	✔	✔	✔	✔	✔	✔	✔	✔	✔	✔	✔	✔	✔	✔	✔	✔	✔	✔	✔	✔	✔	✔

Rama szybkiego mocowania dla równiarki do parkuru oraz tylnego kultywatora ciągnanego.

Jest wyposażona w zawiasy szybkiego montażu, więc samo urządzenie może być przenoszone czy też transportowane dzięki ładowarce bez ingerencji tylnych kół jednego z narzędzi. 29-kilogramowe obciążniki mogą być zainstalowane po obu stronach ramki szybkiego mocowania. Może być ona również użyta do równiarki do parkuru wyposażonej w system zraszający.



Kod produktu A449060

Oświadczenie dotyczące adapterów Avant

Następujące adaptory Avant prezentowane w tym katalogu: adapter trzypunktowego zaczepu A36433; adaptory Euro A434684 i A434804; adaptory do miniładowarek A437407, A437144, A435531 i A442082 nadają się do użytku tylko z ładowarkami wielofunkcyjnymi Avant. Aby uzyskać zgodność z modelem ładowarki Avant, należy skontaktować się z dealerem Avant lub zapoznać się z odpowiednią instrukcją obsługi załącznika.

Adapter jest montowany na ładowarce Avant, podobnie jak inne narzędzia, między płytą montującą osprzęt ładowarki a złączem innej firmy. Adaptory Avant nadają się do użytku tymczasowego, do sporadycznego podnoszenia lub transportu osprzętu innych firm, na krótkie odległości. Adaptory nie są przeznaczone do innych celów niż określone i nie mogą być używane do innych celów niż te, do których są przeznaczone.

Avant Tecno Oy nie ponosi odpowiedzialności za użycie lub niewłaściwe użycie jakichkolwiek adapterów innych firm, które są używane z adapterami Avant. Korzystanie z adapterów innych firm z adapterami Avant A36433, A434684, A434804, A437407, A437144, A435531 i A442082 odbywa się według własnego uznania i ryzyka oraz za zgodą, że ponosisz wyłączną odpowiedzialność za jakiegokolwiek obrażenia ciała lub szkody materialne.

Adapter Euro

Te adaptory umożliwiają podnoszenie i transportowanie osprzętu za pomocą wspornika szybkiego mocowania Euro.

- 1) Adapter przykręcony na stałe do złącza Euro. Część nr A434684.
- 2) Adapter z szybkim blokowaniem. Montowany na płycie sprzęgającej Avant i jest wyposażony w ręcznie obsługiwane sprężynowe kołki blokujące, które blokują w mocowaniu Euro. Część nr A434804.



A434684



A434804

Typ	Kod produktu
Adapter przykręcony na stałe do złącza Euro	A434684
Adapter z blokowaniem	A434804

220	225	225LPG	313S	320S	320S+	420	423	520	523	525LPG	528	530	630	635	640	645I	650I	735	745	750	755I	760I	860I	R20	R28	R35	e5	e6	
✗	✗	✗	✗	✗	✗	✗	✗	✗	✗	✗	✗	✗	✗	✗	✗	✗	⊕	⊕	⊕	⊕	⊕	⊕	⊕	✓	✗	✗	✗	✗	✗

Adapter burtowy

Istnieją dwie różne płyty adaptera z dostępnymi dwiema szerokościami, które pozwalają na montaż przystawek ładowarki ze sterowaniem burtowym Avanta.

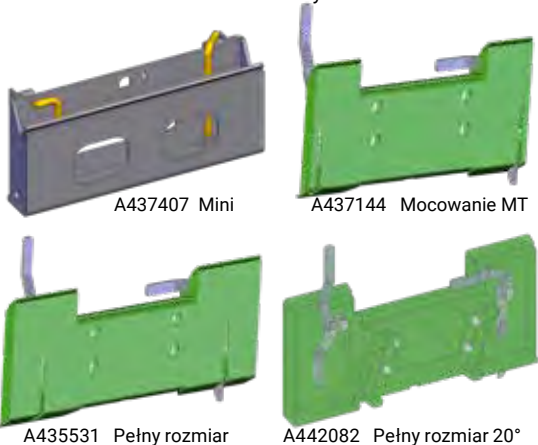

Typ	Szerokość	Kod produktu
Mini	584 mm	A437407
Mocowanie MT	895 mm	A437144
Pełny rozmiar	1118 mm	A435531
Pełny rozmiar 20**	1118 mm	A442082

*) zwiększa kąt wysypu o 20°

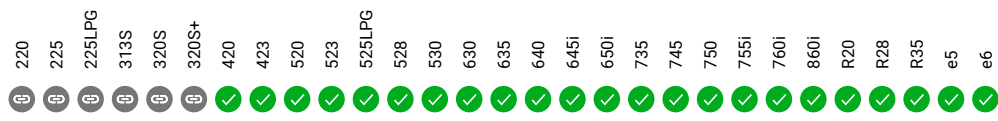

Dyszel

Sztywny dyszel o długości 1000 mm jest wyposażony w sprzęg przeznaczony do 50 mm zaczepu kulowego. Dyszel montowany na narzędziu umożliwi holowanie narzędzia przy użyciu ładowarki. Sprzęt ten przydaje się do obsługi pewnych narzędzi, np. wału uprawowego. Wysokość dyszla jest regulowana, więc pasuje do wszystkich modeli, zarówno do serii Avanta 200 z dolnym zaczepem kulowym jak i przy większych modelach Avanta.

- ✔ Sztywny dyszel wyposażony w sprzęg przeznaczony do 50 mm zaczepu kulowego
- ✔ Montowany na narzędziu umożliwia holowanie narzędzia przy użyciu ładowarki
- ✔ Ręczna regulacja wysokości umożliwia użycie na zaczepach kulowych w różnych modelach Avanta



Długość	1000 mm
Waga	25 kg
Kod produktu	A37481

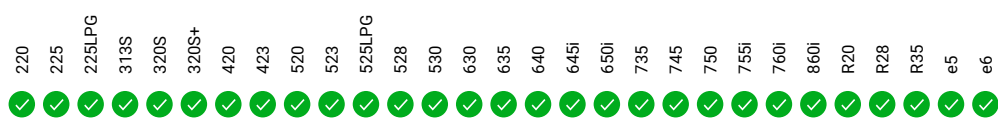

✔ Dla tych modeli + Do przystosowania ✘ Nie dla tych modeli

Adaptery do montażu narzędzi na Avant 200 serii 1 i na Avant 200 serii 2 i na odwrót

Dostępnych jest pięć różnych adapterów między standardową płytą ładowarki Avant a narzędziem Avant 200 serii 2 (produkowane od 2016 r.) i Avant 200 serii 1 (produkowane 2003-2015):

Przypadek 1: Masz ładowarkę Avant 200 serii 1 (216/218/220) i chcesz zamontować na nim narzędzie w standardzie Avant 200 serii 2; 300 - 700. Dostępne są dwa różne adaptery:

- 1) Przyspawany adapter ze wspornikiem narzędzia A46529 w Avant 200 serii 1
- 2) Adapter A33126 mocowany do płyty narzędzia śrubami (adapter jest koloru szarego)
- 3) Adapter A36826 ze sworzniami blokującymi, który przyłącza się do standardowej płyty narzędzia. Uchwyt Avant 200 serii 1 jest przyspawany z drugiej strony adaptera (adapter jest koloru zielonego). Adapter ten może być przydatny, gdy masz kilka narzędzi z płytą sprzęgającą w standardzie Avant 200 serii 2; 300 - 700 i nie chcesz montować przykręcanego adaptera A33126 na wszystkie z nich, lub gdy trzeba często zmieniać narzędzia.

Dla węży hydraulicznych narzędzi sprzęganych z Avant 200 serii 1 należy użyć zestaw szybkozłączy z płaską powierzchnią (tzw. niekapek) A416760. Zestaw zawiera 3 szt. szybkozłączy, kaptury ochronne i płytę dokupującą dla węży hydraulicznych mocowaną na narzędziu.

Przypadek 2: Masz Avant 200 serii 2 (Avant 220/225 - lub inny model standardowy Avant 300 - 700), a chcesz zamontować na nim narzędzie z płytą montażową do Avant 200 serii 1. Dostępne są dwa różne adaptery:

- 1) Adapter A36825 mocowany do płyty narzędzia śrubą (adapter jest koloru szarego)
- 2) Adapter A35590 ze sworzniem blokującym, który montuje się na narzędziu z płytą montażową Avant 200 serii 2; 300 - 700, sprzęgającej narzędzie z Avant 200 serii 1. Standardowe uchwyty mocowania Avant 200 serii 2; 300 - 700) są przyspawane z drugiej strony (adapter jest koloru zielonego). Adapter ten może być przydatny, gdy masz kilka narzędzi z płytą sprzęgającą w standardzie Avant 200 serii 1 i nie chcesz montować przykręcanego adaptera A36825 na wszystkie z nich, lub gdy trzeba często zmieniać narzędzia.

3) Adapter A419705 dla węży hydraulicznych: na wielozłączyce (multizłączyce) ładowarki, do narzędzi Avant 200 serii 1 z szybkozłączkami płaskimi (niekapkami).

4) A412129 Zestaw uzupełniający węży hydraulicznych, 3 szt, L = 800 mm • Dla narzędzi Avant 200 serii 1, które wymagają dłuższych węży, kiedy zamontowane są na AVANT 200 serii 2, na przykład: łyżka wysokiego załadunku, minikoparka, chwytak do bali, napęd wiertniczy, kosiarka do trawy, kosiarka z zasobnikiem, chwytak uniwersalny.



A46529



A33126



A36826



A416760

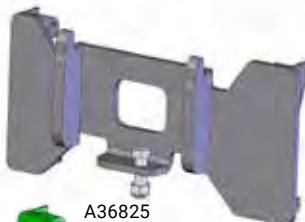

A36825

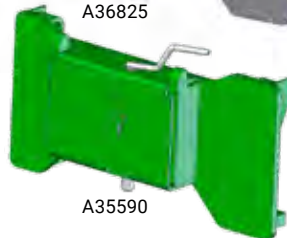

A35590



A419705



A412129

220	225	225LPG	313S	320S	320S+	420	423	520	523	525LPG	528	530	630	635	640	645I	650I	735	745	750	755I	760I	860I	R20	R28	R35	e5	e6		
✓	✓	✓	✗	✗	✗	✗	✗	✗	✗	✗	✗	✗	✗	✗	✗	✗	✗	✗	✗	✗	✗	✗	✗	✗	✗	✗	✗	✗	✗	✗

System złącza wielofunkcyjnego

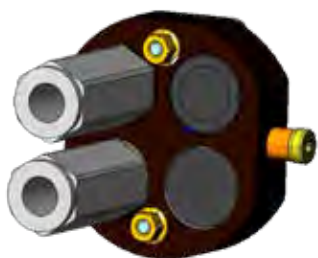

Multizłącze narzędzia
2:2(cisnienie-cisnienie)
65251

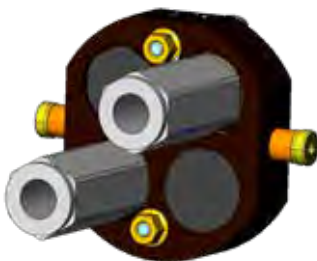

Multizłącze narzędzia
2:2(cisnienie-przelew)
65371

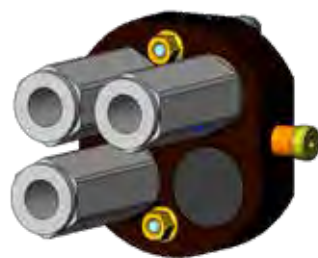

Multizłącze narzędzia 1:3
(cisnienie-cisnienie-przelew)
65250



Multizłącze na ładowarce
A34366

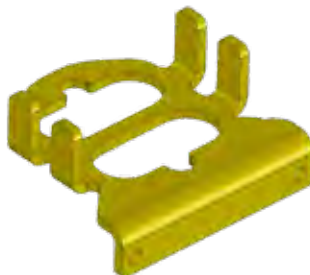

Płyta dokująca złącza
A418927



Prześciówka: złącze uniwersalne-
złącza tradycyjne
A414508



Kabel adaptera dla multizłącza
narzędzia
A36679

220	225	225LPG	313S	320S	320S+	420	423	520	523	525LPG	528	530	630	635	640	645i	650i	735	745	750	755i	760i	860i	R20	R28	R35	e5	e6	
✓	✓	✓	✓	✓	✓	✓	✓	✓	✓	✓	✓	✓	✓	✓	✓	✓	✓	✓	✓	✓	✓	✓	✓	✓	✓	✓	✓	✓	✓
																✓	Dla tych modeli		+	Do przystosowania		✗	Nie dla tych modeli						

Rozdzielacze hydrauliczne do wielozłącza narzędzia

Dostępne są rozdzielacze hydrauliczne o różnych funkcjach przeznaczonych do montażu na multizłączu:

Zawór rozdzielcza przepływu

Rozdzielacz ten redukuje przepływ oleju w pomocniczym układzie hydraulicznym z ładowarki do narzędzia o 50%.

Oznacza to, że zamontowane narzędzie porusza się o połowę wolniej, co może być przydatne w sytuacjach, gdy wymagana jest mniejsza prędkość.

Nr katalogowy produktu: A421684



Dwudrogowy zawór bezpieczeństwa

Zawór bezpieczeństwa uwalnia nadmiar ciśnienia powstałego w narzędziu w razie jego nieprawidłowej obsługi, np. zbyt długiego ciągnięcia narzędzia ładowarką. Ciśnienie otwarcia zaworu można regulować. Zawór działa zarówno dla ciśnienia wejściowego z ładowarki jak i do narzędzia. Blok dodatkowo posiada 3. linię (zasilanie/zbiornik), co oznacza, że zawór działa również w przypadku, gdy narzędzie jest wyposażone w siłowniki hydrauliczne.

Nr katalogowy produktu: A422104



Manometry

Manometry montuje się na dwudrogowym regulowanym zaworze bezpieczeństwa A422104. Ułatwiają one kontrolę ciśnienia wewnątrz narzędzia, z obu linii.

Nr katalogowy produktu: A422475



Podwójny zawór zwrotny

Podwójny zawór zwrotny to zawór blokujący, który uniemożliwia pracę funkcji hydraulicznych narzędzia (ruchy siłownika hydraulicznego) w obu kierunkach, kiedy narzędzie nie jest uruchomione. Zawór ten może być na przykład użyteczny podczas używania chwytaka do bali do przenoszenia delikatnych przedmiotów, takich jak krawężniki kamienne itp. - zawór blokujący zabezpiecza chwytak przed otwarciem.

Nr katalogowy produktu: A422968



220	225	225LPG	313S	320S	320S+	420	423	520	523	525LPG	528	530	630	635	640	645I	650I	735	745	750	755I	760I	860I	R20	R28	R35	e5	e6		
✓	✓	✓	✓	✓	✓	✓	✓	✓	✓	✓	✓	✓	✓	✓	✓	✓	✓	✓	✓	✓	✓	✓	✓	✓	✓	✓	✓	✓	✓	✓

Zestawy filtrów



Kod produktu.	Model
A46682	216
A46683	218 / 220 seria I i II
A420536	225
A44494	Multi 13 KM, Profi 11/13 KM, 313 / 313 S
A44495	Multi diesel/Power diesel/Profi diesel/314, 320, 320+
A45855	314S, 320S, 320S+, wyprodukowany 08/2002 - 10/2004
A46871	314S, 320S, 320S+ wyprodukowany 10 / 2004 - 1 / 2011 numer seryjny przed XXXXX1104
A414036	320S / 320S+ wyprodukowany 1/2011-, numer seryjny po XXXXX1105
A44738	513, wyprodukowany po 06 / 2001
A44493	Multi Plus
A44492	514, 520, 520+, wyprodukowany 2000 - 06 / 2001 numer seryjny: 23721 - 24862
A44739	514, 520, 520+, 523+, wyprodukowany 06 / 2001 - 08 / 2002 numer seryjny: 24865 - 25933
A45854	514, 520, 520+, 523+, wyprodukowany 08 / 2002 - 10 / 2004 numer seryjny: 25935 - 44575
A46870	514, 520, 520+, 523+, wyprodukowany 10/2004 - 12/2007
A414863	419
A49572	420 / 520 seria 2 numer seryjny przed xxxxx1324
A416943	420 / 520 seria 2, numer seryjny po xxxxx1325
A425525	423 / 523
A414037	525 LPG, wyprodukowany 1 / 2011 -
A46112	528+, wyprodukowany przed 06 / 2001, numer seryjny: 24325 - 24841
A44740	528+ / 530+, wyprodukowany 06 / 2001 - 08 / 2002, numer seryjny: 24852 - 25966
A45853	528+ / 530+, wyprodukowany 08/2002-12/2007, numer seryjny: 25967-55601
A48036	528 series 2 (2008-), 530, R28, 630 / 635, numer seryjny przed: XXXXX0902
A417231	R20
A410961	630 / 635 / 640 numer seryjny po: XXXXX0903, R35
A452698	645i / 650i
A442098	735
A410784	745 / 750, numer seryjny przed: XXXXX1518
A419900	745 / 750, numer seryjny po: XXXXX1519
A418900	755i / 760i / 860i

Koła i opony



Wielkość	Ilość śrub	Opona + felga Kod produktu:
4.00 x 12	4 x 100	64072
5.00 x 10	4 x 100	63630
5.00 x 10	6 x 100	65412



Wielkość	Ilość śrub	Opona + felga Kod produktu:	Opona + felga, wypełnione pianą Kod produktu:
5.70 - 12	5 x 140	A434525	-
23 x 8.50-12	4 x 100	64120	-
23 x 8.50-12	6 x 120	65046	66087
23 x 8.50-12	5 x 140	65995	66089
27 x 8.50-15	6 x 120	65019	66078
27 x 8.50-15	10 x 140	65414	66079



Wielkość	Ilość śrub	Opona + felga Kod produktu:	Opona + felga, wypełnione pianą Kod produktu:
20 x 8.00-10*	4 x 100	66231	66379
23 x 10.50-12	4 x 100	64618	-
23 x 10.50-12	6 x 120	65048	66085
23 x 10.50-12	5 x 140	65997	66091
26 x 12.00-12	4 x 100	64752	-
26 x 12.00-12	6 x 120	64931	66082
26 x 12.00-12	10 x 140	65739	66083
320/60-12, HD	6 x 120	65028	-
320/60-12, HD	10 x 140	65224	-
320/55-15	10 x 140	65506	-
400/50-15	10 x 140	65958	-
380/55-17	10 x 140	66505	-

*) 200 seria 2, 2016-



Wielkość	Ilość śrub	Opona + felga Kod produktu:	Opona + felga, wypełnione pianą Kod produktu:
18 x 7.50-8	4 x 100	63503	-
20 x 8.00-10	4 x 100	64164	-
20 x 8.00-10*	4 x 100	66252	-
23 x 8.50-12	4 x 100	64160	-
23 x 8.50-12	6 x 120	65045	66086
23 x 8.50-12	5 x 140	65994	66088
23 x 10.50-12	4 x 100	64161	-
23 x 10.50-12	6 x 120	65047	66084
23 x 10.50-12	5 x 140	65996	66090
26 x 12.00-12	4 x 100	64751	-
26 x 12.00-12	6 x 120	64930	66080
26 x 12.00-12	10 x 140	65212	66081
320/55-15	10 x 140	65459	-
400/50-15	10 x 140	66257	-
380/55-17	10 x 140	A442475	-

*) 200 seria 2, 2016-



Wielkość	Ilość śrub	Opona + felga Kod produktu:
26.5 x 14.00-12	6 x 120	65786
26.5 x 14.00-12	10 x 140	65787



Wymaga podkładek dystansowych 40 mm (5 śrub)
przy montażu na piastach kół w seriach 500 i 600:
• Zestaw dystansowy, 4 sztuki A418958
(Numer części jednej podkładki A417486)

Wyłącznie opony, bez felg

Wielkość	Profil	Produkt nr:
26 x 12.00-12	Traktor	65736
26 x 12.00-12	Trawa	65735
320/60-12, HD	Traktor	66322
320/55-15	Traktor	66323
320/55-15	Trawa	66324
400/50-15	Traktor	A440047
400/50-15	Trawa	A445237
380/55-17	Traktor	A438121
380/55-17	Trawa	A442486

Avant sklep

Odzież robocza:

Kurtka zimowa

Z podszewką: 70 % poliester, 30 % bawełna, Cienka izolacja

Rozmiary

G0090 S	G0093 XL
G0091 M	G0094 2XL
G0092 L	G0095 3XL



Kurtka robocza

Wysokiej jakości czarna kurtka robocza Avant.

70 % poliester, 30 % bawełna

Rozmiary

G0074 S	G0077 XI
G0075 M	G0078 2XL
G0076 L	G0079 3XL



Zimowe spodnie robocze

Ciepłe i trwałe spodnie. 70% poliester, 30% bawełna.

Rozmiary

G0096 46	G0101 56
G0097 48	G0102 58
G0098 50	G0103 60
G0099 52	G0104 62
G0100 54	G0105 64



Spodnie robocze

Czarne, elastyczne spodnie robocze Avant.

Bardzo trwałe i oddychający materiał.

Rozmiary

G0080 46	G0085 56
G0081 48	G0086 58
G0082 50	G0087 60
G0083 52	G0088 62
G0084 54	G0089 64



Kombinezon dla dorosłych

Praktyczny kombinezon z zielonymi detalami.

Rozmiary

G0106 S	G0109 XL
G0107 M	G0110 2XI
G0108 L	G0111 3XL



Odzież rekreacyjna:



T-shirt męski

Czarna męska koszulka z logo Avant.

Rozmiary
G0062 S G0066 2XL
G0063 M G0067 3XL
G0064 L G0068 4XL
G0065 XL



Bluza uniwersalna

Czarna bluza dla dorosłych w stylu uniwersalnym.

Rozmiary
G0018 XS G0022 XL
G0019 S G0023 2XL
G0020 M G0024 3XL
G0021 L



T-shirt męski

Czarna koszulka męska z napisem Get it done.

Rozmiary
G0133 S G0137 2XL
G0134 M G0138 3XL
G0135 L G0139 4XL
G0136 XL



T-shirt damski

Wysokiej jakości koszulka damska z logo Avant.

Rozmiary
G0013 XS G0016 L
G0014 S G0017 XL
G0015 M



Kurtka zimowa, miękka powłoka, męska

Ciepła kurtka zimowa Avant, czarno-szara.

Rozmiary
G0053 XS G0057 XL
G0054 S G0058 2XL
G0055 M G0059 3XL
G0056 L



Polar Avant

Stylowy polar Avant. 100% poliestru.

Rozmiary
G0120 S G0123 XL
G0121 M G0124 2XL
G0122 L G0125 3XL



Ubranka dziecięce:



Koszulka dziecięca

Zabawna koszulka dla dziecięca.

Rozmiary

G0001 80 cm

G0002 92 cm

G0003 104-110 cm

G0004 128-140 cm

G0005 152-164 cm



Letni kombinezon dziecięcy

Praktyczny letni kombinezon dziecięcy z żółtymi detalami.

Rozmiary

G0112 90 G0116 130

G0113 100 G0117 140

G0114 110 G0118 150

G0115 120 G0119 160



T-shirt w kolorze zielonym

Zabawna koszulka dla dzieci.

Rozmiary

G0007 92 cm

G0010 104-110 cm

G0011 128-140 cm

G0012 152-164 cm



Zimowy kombinezon dziecięcy

Wytrzymały kombinezon zimowy do trudnego użytkowania dla dzieci.

Rozmiary

G0045 90 G0049 130

G0046 100 G0050 140

G0047 110 G0051 150

G0048 120 G0052 160



Dziecięce skarpety antypoślizgowe

Wysokiej jakości dziecięce skarpety antypoślizgowe.

Rozmiary

G0036 19-21

G0037 22-24

G0038 25-27





Produkty Avant:



Czarny plecak

Wysokiej jakości plecak, zapinane na zamek kieszenie i paski boczne.
G0127



Bidon Avant

Aluminiowa butelka o pojemności 750 ml.
G0069



Gra pamięciowa

Dla całej rodziny. Zawiera 36 par kart i instrukcję.
G0131



Smoczek

Smoczek Avant bez BPA dla najmłodszych członków rodziny.
G0126



Czapka

Ciepła czapka Avant ze skórzaną naszywką.
Czarny G0060
Szary G0061



Czapka baseballówka

Stylowa czapka z daszkiem.
Czarny zwykły G0073
Szara snapback G0072



Model Avant w skali 1:25

Model odlewu Avanta 600 w skali 1:25, z wysięgnikiem teleskopowym. W zestawie dwa narzędzia: ogólna łyżka i widły do palet.
G0130



AVANT POLSKA – Dział GRUPY SERAFIN MASZyny

A.SERAFIN-MASZyny SKA
ul. Rzemieślnicza 6
32-043 Skąta
tel. +48 12 43 44 100
e-mail: biuro@avantpolska.pl

avantpolska.pl

AVANT ze względu na ciągłe unowocześnianie produkowanych maszyn zastrzega sobie prawo do dokonywania zmian w specyfikacji objętej niniejszym opracowaniem bez uprzedzenia.